

IsatPhone2



دليل المستخدم

٢	مرحبًا بكم
٣	السلامة
6	المرجع السريع
٩	من هنا تبدأ
١٣	استخدام IsatPhone 2
٣٤	خدمات الموقع
٤٠	دليل الهاتف وجهات الاتصال
٤٤	البيانات
٤٥	الإعدادات الشخصية
٥٢	الأمان
٥٥	اكتشاف الأعطال وإصلاحها
٥٨	العناية والصيانة
٦٠	التنظيم والتوافق
٦٣	إخلاء المسؤولية
٦٤	الملحقات
٦٥	قواعد التصدير
٦٦	البرامج الضارة
٦٧	تنزيل محتوى
٦٨	الإشعارات
٦٩	حماية المعلومات الشخصية
٧٠	النوع والمواصفات
٧١	فهرس

تهانينا لشرائك جهاز IsatPhone 2. هاتف الاتصال بالأقمار الصناعية، الذي يقدم:

< قدرات اتصال جديدة بالاعتماد عليها

< صوت عالي الجودة

< تصميم متين

+ زر التعقب وتنبيهات المكالمات والمساعدة

+ عمر أطول للبطارية

تقدمه الشركة الرائدة على مستوى العالم في توفير خدمات اتصالات الهواتف الجواله عبر الأقمار الصناعية

برجاء اتباع دليل المستخدم هذا للتعرف على المزيد من المعلومات حول كيفية إعداد وتوصيل
وتخصيص واستخدام هاتفك بأمان.

تتوفر معلومات إضافية على موقع inmarsat.com/isatphone.

٢	مرحبًا بكم
٣	السلامة
٦	المرجع السريع
٩	من هنا تبدأ
١٣	استخدام IsatPhone 2
٣٤	خدمات الموقع
٤٠	دليل الهاتف وجهات الاتصال
٤٤	البيانات
٤٥	الإعدادات الشخصية
٥٢	الأمان
٥٥	اكتشاف الأعطال وإصلاحها
٥٨	العناية والصيانة
٦٠	التنظيم والتوافق
٦٣	إخلاء المسؤولية
٦٤	الملحقات
٦٥	قواعد التصدير
٦٦	البرامج الضارة
٦٧	تنزيل محتوى
٦٨	الإشعارات
٦٩	حماية المعلومات الشخصية
٧٠	النوع والمواصفات
٧١	فهرس

٢	مرحبًا بكم
٣	السلامة
٦	المرجع السريع
٩	من هنا تبدأ
١٣	استخدام IsatPhone 2
٣٤	خدمات الموقع
٤٠	دليل الهاتف وجهات الاتصال
٤٤	البيانات
٤٥	الإعدادات الشخصية
٥٢	الأمان
٥٥	اكتشاف الأعطال وإصلاحها
٥٨	العناية والصيانة
٦٠	التنظيم والتوافق
٦٣	إخلاء المسؤولية
٦٤	الملحقات
٦٥	قواعد التصدير
٦٦	البرامج الضارة
٦٧	تنزيل محتوى
٦٨	الإشعارات
٦٩	حماية المعلومات الشخصية
٧٠	النوع والمواصفات
٧١	فهرس

⚠️ التعرض لطاقة التردد اللاسلكي

IsatPhone 2 هو جهاز إرسال واستقبال لاسلكي. وعند تشغيل الهاتف أو ميزة التحدث الحر بتقنية البلوتوث، فإنه يصدر مستويات منخفضة من طاقة التردد اللاسلكي. لقد تم تصميم الهاتف وتصنيعه بحيث لا يتجاوز الحدود الآمنة للتعرض للتردد اللاسلكي (RF) وفقًا لتوصيات ICNIRP (الهيئة الدولية للحماية من الأشعة غير المؤينة) وكما تنص على ذلك المعايير الإلزامية للاتحاد الأوروبي والولايات المتحدة الأمريكية.

يستخدم معدل الامتصاص النوعي (SAR) لقياس طاقة التردد اللاسلكي التي يمتصها الجسم عند استخدام الهاتف الخليوي. يخضع جهاز IsatPhone 2 لمعايير الاتحاد الأوروبي الخاصة بالتعرض المحددة في EN 50360 و-EN 62209 1:2006. وأقرت هذه المعايير حداً لمعدل الامتصاص يصل إلى ٢,٠ وات/كجم بتوزيع متوسط على ١٠ جم من الحجم.

كما يخضع جهاز IsatPhone 2 لمعايير وإجراءات اختبار لجنة الاتصالات الفيدرالية (FCC) كما توضحها متطلبات 47 CFR 2.1093 وFCC OET الملحق C. ولاستخدام الهاتف على الأذن، أقرت هذه المعايير حداً لمعدل الامتصاص يصل إلى ١,٦ وات/كجم بتوزيع متوسط على ١ جم من الحجم.

يتم إجراء اختبارات معدل الامتصاص النوعي وفقًا للتوجيهات الدولية للاختبار باستخدام أوضاع التشغيل القياسية حسب الإجراءات الخاصة بالمعايير المطبقة، ومع قيام الجهاز بالإرسال على أعلى مستويات الطاقة المعتمدة في جميع نطاقات التردد التشغيلية.

ملاحظة: تم الإيفاء بمتطلبات SAR لجهاز IsatPhone 2 فيما يتعلق بالتشغيل الإشعاعي أثناء الحمل على الأذن. لم يتم اتخاذ أي إجراءات بالنسبة لتوافق SAR عند الإشعاع في وضع الارتداء على الجسم. لذا، لا يوصى بالتشغيل الإشعاعي لجهاز IsatPhone 2 في وضع الارتداء على الجسم.

يجب ملاحظة أن جهاز IsatPhone 2 لا يمكنه الإشعاع عندما يكون الهوائي في وضع الإغلاق. لذا، عند التشغيل في الوضع «تنبيه المكالمات الواردة» (انظر [صفحة ١٩](#)) عندما يكون الهوائي مغلقًا، (سواء كان الهاتف في الجراب أو لا)، لا يكون بإمكان الهاتف الإشعاع ويمكن ارتداؤه على الجسم بدون وجود أي خطر على السلامة/الصحة.

⚠️ أجهزة تنظيم ضربات القلب

قد تؤثر الهواتف اللاسلكية بصورة سلبية على عمل بعض من أجهزة تنظيم ضربات القلب المزروعة وغيرها من الأجهزة الطبية المزروعة بالجسم. يجب أن يكون المرضى الذين يستخدمون منظم ضربات القلب على علم بأن استخدام IsatPhone 2 بجوار منظم ضربات القلب، قد يؤدي إلى اختلال أداء الجهاز، ويمكن الحد من خطر التداخل، إذا تم الحفاظ على حد أدنى للمسافة الفاصلة بين IsatPhone 2 ومنظم ضربات القلب بحيث لا تقل عن ١٥ سم. إذا راودك أي شك بشأن حدوث تداخل، فأوقف تشغيل IsatPhone 2 على الفور. واتصل بطبيب القلب المتابع لحالتك للحصول على مزيد من المعلومات.

⚠️ المعينات السمعية

على الرغم من أن معظم المعينات السمعية الحديثة محمية ضد تداخل التردد اللاسلكي من الأجهزة الطرفية المتصلة بالأقمار الاصطناعية، إلا أن بعض الأجهزة اللاسلكية قد تتداخل مع بعض المعينات السمعية. في حالة حدوث مثل هذا التداخل جراء استخدام IsatPhone 2، فاحرص على ترك مسافة إضافية بينك وبين IsatPhone 2 و/أو استشر طبيبك أو اختصاصي السمع.

٢	مرحبًا بكم
٣	السلامة
٦	المرجع السريع
٩	من هنا تبدأ
١٣	استخدام IsatPhone 2
٣٤	خدمات الموقع
٤٠	دليل الهاتف وجهات الاتصال
٤٤	البيانات
٤٥	الإعدادات الشخصية
٥٢	الأمان
٥٥	اكتشاف الأعطال وإصلاحها
٥٨	العناية والصيانة
٦٠	التنظيم والتوافق
٦٣	إخلاء المسؤولية
٦٤	الملحقات
٦٥	قواعد التصدير
٦٦	البرامج الضارة
٦٧	تنزيل محتوى
٦٨	الإشعارات
٦٩	حماية المعلومات الشخصية
٧٠	النوع والمواصفات
٧١	فهرس

⚠️ الأجهزة الطبية الأخرى

على الرغم من أن معظم الأجهزة الطبية الإلكترونية الحديثة في المستشفيات والمرافق الطبية الأخرى محمية ضد طاقة التردد اللاسلكي، إلا أنه لا يزال هناك خطر أن يتسبب جهاز لاسلكي في حدوث تداخل. ومن ثم، تجنب استخدام جهاز IsatPhone 2 بالقرب من الأجهزة الطبية الإلكترونية دون الحصول على إذن أولاً.

⚠️ مناطق التفجير والبيئات محتملة الانفجار

كما هو الحال مع أي هاتف لاسلكي، تجنب استخدام IsatPhone 2 في الأماكن التي تجري فيها أعمال تفجيرية. التزم بجميع القيود واتبع أي قوانين أو قواعد. تجنب استخدام جهاز IsatPhone 2 في مناطق تتسم بـجو محتمل الانفجار. لاحظ أن مثل تلك المناطق غالبًا ما تشتمل على لافتات واضحة، ولكن ليس دائمًا.

⚠️ سلامة البطارية

استخدم فقط البطاريات التي توفرها Inmarsat أو البطاريات المعتمدة منها، وأعد شحن بطارياتك باستخدام الشواحن التي توفرها Inmarsat أو تلك المعتمدة للهاتف. إن استخدام بطاريات غير التي توفرها Inmarsat أو غير المعتمدة منها قد يزيد من الأخطار التي تهدد السلامة.

لا تتخلص من البطاريات بإلقائها في النار، فقد تنفجر. انظر العناية والصيانة في [صفحة ٥٨](#)، للحصول على التوجيهات اللازمة حول التخلص من البطاريات والمعدات الإلكترونية، انظر [صفحة ٦٢](#).

قد تتعرض البطاريات للحرق أو الانفجار إذا كانت تالفة. تجنب فك البطاريات أو فتحها أو ثنيها أو قطعها. لا تحاول تعديل أو إعادة تصنيع البطارية. لا تعمر البطارية في الماء أو السوائل الأخرى أو تعرضها لها.

في حالة حدوث تسرب من البطارية، تجنب ملامسة المحتويات للجلد أو العينين. وإذا حدث ذلك، فاغسل المناطق المصابة بالماء واحصل على المساعدة الطبية كما يلزم.

⚠️ الأطفال

احتفظ به بعيدًا عن متناول الأطفال. لا تسمح للأطفال باللعب بهاتفك أو ملحقاته. فقد يتسببون في إصابة أنفسهم أو الآخرين. ربما تشتمل المنتجات على قطع صغيرة قد تنفصل وتسبب خطر الاختناق.

٢	مرحبًا بكم
٣	السلامة
٦	المرجع السريع
٩	من هنا تبدأ
١٣	استخدام IsatPhone 2
٣٤	خدمات الموقع
٤٠	دليل الهاتف وجهات الاتصال
٤٤	البيانات
٤٥	الإعدادات الشخصية
٥٢	الأمان
٥٥	اكتشاف الأعطال وإصلاحها
٥٨	العناية والصيانة
٦٠	التنظيم والتوافق
٦٣	إخلاء المسؤولية
٦٤	الملحقات
٦٥	قواعد التصدير
٦٦	البرامج الضارة
٦٧	تنزيل محتوى
٦٨	الإشعارات
٦٩	حماية المعلومات الشخصية
٧٠	النوع والمواصفات
٧١	فهرس

⚠️ القيادة

استخدم IsatPhone 2 فقط في السيارة باستخدام وحدة إرساء الهاتف في المركبات المعتمدة من Inmarsat. راجع الجهة المصنعة للسيارة للتأكد من أن هاتفك أو البلوتوث لن يؤثرًا على الأنظمة الإلكترونية في السيارة.

يجب توخي الحذر الشديد أثناء القيادة في جميع الأوقات ويجب التقيد بالقوانين والقواعد المحلية التي تقيد استخدام الأجهزة الإلكترونية واللاسلكية أثناء القيادة.

⚠️ تحذير ارتفاع الصوت

تجنب مستويات الصوت التي قد تشكل خطرًا على سمعك.

⚠️ خطر الإصابة

توخ الحذر عند فتح وغلق هوائي هاتفك، حيث من المحتمل حبس طرف الإصبع.

⚠️ لاستخدام الأرضي فقط

تم اعتماد IsatPhone 2 للاستخدام الأرضي فقط.

٢ مرحبًا بكم

٣ السلامة

٦ المرجع السريع

٦ IsatPhone الخاص بك

٦ رموز الحالة

٧ القائمة

٨ خريطة التغطية

٩ من هنا تبدأ

١٣ استخدام IsatPhone 2

٣٤ خدمات الموقع

٤٠ دليل الهاتف وجهات الاتصال

٤٤ البيانات

٤٥ الإعدادات الشخصية

٥٢ الأمان

٥٥ اكتشاف الأعطال وإصلاحها

٥٨ العناية والصيانة

٦٠ التنظيم والتوافق

٦٣ إخلاء المسؤولية

٦٤ الملحقات

٦٥ قواعد التصدير

٦٦ البرامج الصارة

٦٧ تنزيل محتوى

٦٨ الإشعارات

٦٩ حماية المعلومات الشخصية

٧٠ النوع والمواصفات

٧١ فهرس

رموز الحالة

IsatPhone الخاص بك

مطلوب تعيين موقع GPS		لوحة المفاتيح مغلقة	
اتصال USB		تم إعداد التنبيه	
تم تنشيط خاصية اتصال المؤتمر		تحويل المكالمات قيد التشغيل	
رقم مجموعة مستخدمين مغلقة		رسالة غير مقروءة	
بريد صوتي جديد		الرسالة أرسلت	
مكالمة لم يتم الرد عليها		الميكروفون مكتوم	
تم تنشيط السماع		النمط المرتفع نشط	
النمط الصامت نشط		نمط الاهتزاز نشط	
ذاكرة الرسائل ممتلئة		ذاكرة الهاتف ممتلئة	
ذاكرة بطاقة SIM ممتلئة		البلوتوث مزدوج	
تقنية البلوتوث قيد التشغيل		سماعة الرأس بتقنية البلوتوث متصلة بهاتفك	
تم تنشيط زر المساعدة		سماعة الرأس السلكية بميزة التحدث الحر متصلة	



٢	مرحبًا بكم
٣	السلامة
٦	المرجع السريع
٦	IsatPhone الخاص بك
٦	رموز الحالة
٧	القائمة
٨	خريطة التغطية
٩	من هنا تبدأ
١٣	استخدام IsatPhone 2
٣٤	خدمات الموقع
٤٠	دليل الهاتف وجهات الاتصال
٤٤	البيانات
٤٥	الإعدادات الشخصية
٥٢	الأمان
٥٥	اكتشاف الأعطال وإصلاحها
٥٨	العناية والصيانة
٦٠	التنظيم والتوافق
٦٣	إخلاء المسؤولية
٦٤	الملحقات
٦٥	قواعد التصدير
٦٦	البرامج الضارة
٦٧	تنزيل محتوى
٦٨	الإشعارات
٦٩	حماية المعلومات الشخصية
٧٠	النوع والمواصفات
٧١	فهرس

القائمة

 سجل المكالمات	 جهات الاتصال	 الرسائل
<p>مكالمات لم يتم الرد عليها المكالمات المستلمة المكالمات الصادرة مدة المكالمات</p>	<p>دليل الهاتف اتصالات بطاقة SIM قائمة FND رقم الهاتف الخاص بي مزود الخدمة أرقام الطوارئ رقم البريد الصوتي مجموعات</p>	<p>رسالة جديدة صندوق الوارد صندوق الرسائل الصادرة مسودات المرسل المحفوظ قوالب رسائل بطاقة SIM</p>
 تنبيه	 خدمات الموقع	 أوضاع
<p>تنبيه لمرة واحدة تنبيه متكرر</p>	<p>زر المساعدة التعقب إرسال GPS التنبيه الشخصي</p>	<p>عام صامت مرتفع الاهتزاز فقط</p>
 الشبكة	 نظام GPS	 إعدادات
<p>بحث القمر الاصطناعي خيارات متقدمة مشغل الشبكة</p>	<p>موقع GPS</p>	<p>إعدادات المكالمات الأمان اللغة عرض الدفع المقدم بلوتوث</p>

تبدأ إرشادات دليل المستخدم من الشاشة الرئيسية.

سينتقل بك المفتاح الأحمر  إلى الشاشة الرئيسية.

خريطة التغطية

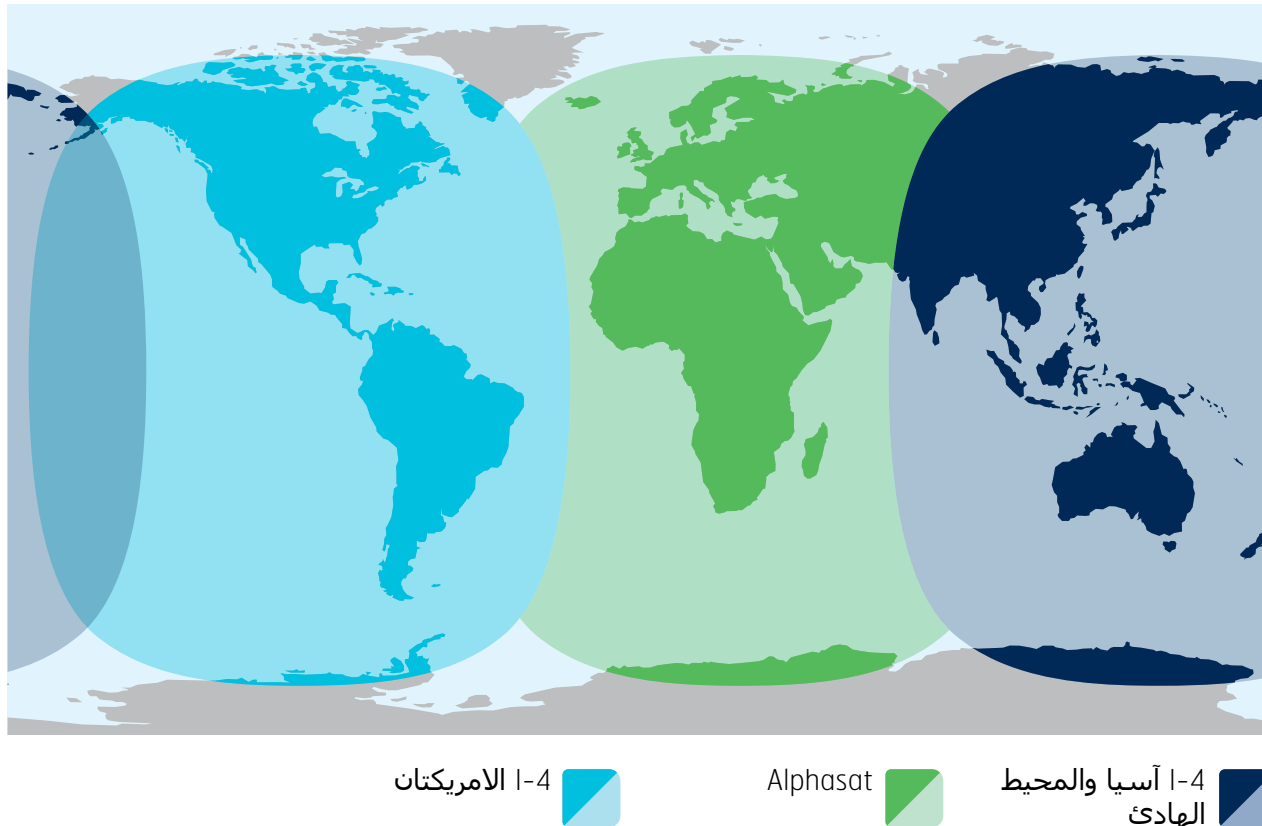

يعمل هاتف IsatPhone 2 عبر الأقمار الاصطناعية Inmarsat-4 و Alphasat في جميع أنحاء العالم.

هذه خريطة توضيحية لنطاق تغطية IsatPhone 2. ولا تعتبر ضمانًا عن مدى توفر الخدمة. اعتبارًا من نوفمبر ٢٠١٣، تمنح تغطية القمر الاصطناعي Alphasat الأولوية للمنطقة إلى الشمال بمقدار ٤٤ درجة من الجنوب وقد تتناقص الخدمة إلى الجنوب من خط العرض هذا.

تنطبق خريطة التغطية هذه على كل من هاتفي IsatPhone Pro و IsatPhone 2.

٢	مرحبًا بكم
٣	السلامة
٦	المرجع السريع
٦	IsatPhone الخاص بك
٦	رموز الحالة
٧	القائمة
٨	خريطة التغطية
٩	من هنا تبدأ
١٣	استخدام IsatPhone 2
٣٤	خدمات الموقع
٤٠	دليل الهاتف وجهات الاتصال
٤٤	البيانات
٤٥	الإعدادات الشخصية
٥٢	الأمان
٥٥	اكتشاف الأعطال وإصلاحها
٥٨	العناية والصيانة
٦٠	التنظيم والتوافق
٦٣	إخلاء المسؤولية
٦٤	الملحقات
٦٥	قواعد التصدير
٦٦	البرامج الضارة
٦٧	تنزيل محتوى
٦٨	الإشعارات
٦٩	حماية المعلومات الشخصية
٧٠	النوع والمواصفات
٧١	فهرس

٢	مرحبًا بكم
٣	السلامة
٦	المرجع السريع
٩	من هنا تبدأ
٩	محتويات الحزمة
٩	إعداد IsatPhone
١١	تركيب شريط المعصم
١٢	تشغيل هاتفك وإيقاف تشغيله
١٢	ضبط لغة الهاتف والمنطقة الزمنية
١٢	استخدام المعلومات
١٢	الوصول إلى المعلومات المهمة حول هاتفك
١٢	تحديث هاتفك
١٣	استخدام IsatPhone 2
٣٤	خدمات الموقع
٤٠	دليل الهاتف وجهات الاتصال
٤٤	البيانات
٤٥	الإعدادات الشخصية
٥٢	الأمان
٥٥	اكتشاف الأعطال وإصلاحها
٥٨	العناية والصيانة
٦٠	التنظيم والتوافق
٦٣	إخلاء المسؤولية
٦٤	الملحقات
٦٥	قواعد التصدير
٦٦	البرامج الضارة
٦٧	تنزيل محتوى
٦٨	الإشعارات
٦٩	حماية المعلومات الشخصية
٧٠	النوع والمواصفات
٧١	فهرس

محتويات الحزمة

يشتمل صندوق IsatPhone 2 لديك على:

- الهاتف
 - البطارية
 - محرك أقراص USB
 - دليل البدء السريع
 - الضمان
 - شاحن كهرباء وأربعة محولات توصيل عامة
 - شاحن السيارة
 - كابل USB صغير
 - سماعة الرأس السلوكية بميزة التحدث الحر
 - شريط المعصم
 - جراب
- يمكن الوصول إلى محتويات محرك أقراص USB باستخدام كمبيوتر يعمل بنظام التشغيل Windows 7 أو 8 أو Vista أو XP ويشتمل على الوثائق التالية:
- دليل البدء السريع
 - دليل المستخدم
 - الضمان

يشتمل محرك أقراص USB كذلك على التطبيقات التالية وأدلة «كيفية القيام بـ» ذات الصلة:

- برامج تشغيل USB: لشحن هاتفك عبر جهاز الكمبيوتر ولإعداد برنامج مودم وتشغيل أدوات مطابقة جهات الاتصال وأدوات تحديث البرامج الثابتة
 - أداة مطابقة جهات الاتصال: لمطابقة هاتفك مع جهات اتصال Microsoft Outlook Express و Microsoft Outlook
 - أداة تحديث البرامج الثابتة: لإجراء عمليات التحديث في المستقبل
- تتوفر الوثائق والتطبيقات باللغة الإنجليزية والأسبانية والفرنسية واليابانية والبرتغالية والروسية والصينية والعربية. كما يمكن تنزيلها من على موقع inmarsat.com/isatphone

إعداد IsatPhone

الاشتراكات وبطاقات SIM

لاستخدام هاتفك، ستحتاج إلى بطاقة SIM واشتراك. قد تعتمد الخدمات المتاحة لك على اختيار الاشتراك الخاص بك. اتصل بمزود الخدمة لديك للتعرف على التفاصيل.

٢	مرحبًا بكم
٣	السلامة
٦	المرجع السريع
٩	من هنا تبدأ
٩	محتويات الحزمة
٩	إعداد IsatPhone
١١	تركيب شريط المعصم
١٢	تشغيل هاتفك وإيقاف تشغيله
١٢	ضبط لغة الهاتف والمنطقة الزمنية
١٢	استخدام المعلومات
١٢	الوصول إلى المعلومات المهمة حول هاتفك
١٢	تحديث هاتفك
١٣	استخدام IsatPhone 2
٣٤	خدمات الموقع
٤٠	دليل الهاتف ووجهات الاتصال
٤٤	البيانات
٤٥	الإعدادات الشخصية
٥٢	الأمان
٥٥	اكتشاف الأعطال وإصلاحها
٥٨	العناية والصيانة
٦٠	التنظيم والتوافق
٦٣	إخلاء المسؤولية
٦٤	الملحقات
٦٥	قواعد التصدير
٦٦	البرامج الضارة
٦٧	تنزيل محتوى
٦٨	الإشعارات
٦٩	حماية المعلومات الشخصية
٧٠	النوع والمواصفات
٧١	فهرس

إدخال البطارية وإزالتها

هاتفك مزود ببطارية قابلة لإعادة الشحن، والتي قد تكون غير مشحونة بالكامل عند إخراجها من الصندوق.

⚠ احرص دائمًا على إيقاف تشغيل الجهاز وفصل الشاحن قبل إزالة البطارية. انظر العناية والصيانة في [صفحة ٥٨](#) للحصول على مزيد من المعلومات.

- ١ قم بإزالة البطارية بالضغط على المزلاج ورفع البطارية لأعلى وخارج الهاتف
- ٢ أدخل البطارية عن طريق الضغط عليها للأمام ولأسفل. سوف تسمع نقرة عند استقرارها في مكانها

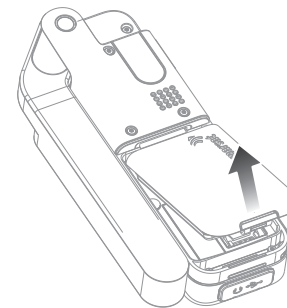
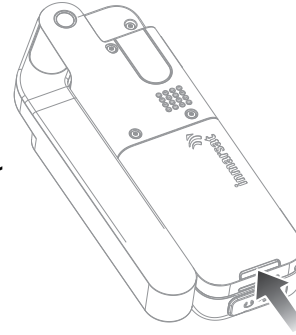

إدخال بطاقة SIM

قد يكون مزود الخدمة قد أدخل بطاقة SIM الخاصة بك نيابة عنك. إذا لم يحدث ذلك، سيطلب منك هاتفك إدخال بطاقة SIM وسيقدم خدمة محدودة فقط إلى أن تقوم بذلك.

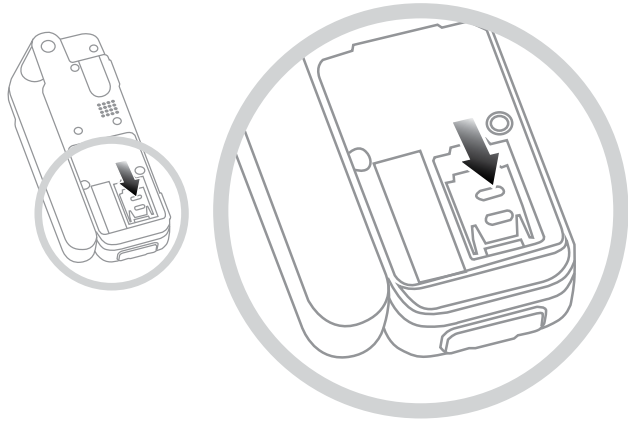

- ١ إذا كانت البطارية في موضعها، فقم بإخراجها
- ٢ قم بسحب المزلاج للأسفل فوق حامل بطاقة SIM وأدِرهُ للخارج
- ٣ تأكد من أن الركن الزاوي لبطاقة SIM موجه إلى يسارك ثم قم بإدخالها في الحامل
- ٤ قم بإعادة الحامل مرة أخرى إلى موضعه وادفع المزلاج لأعلى
- ٥ أدخل البطارية

٢	مرحبًا بكم
٣	السلامة
٦	المرجع السريع
٩	من هنا تبدأ
٩	محتويات الحزمة
٩	إعداد IsatPhone
١١	تركيب شريط المعصم
١٢	تشغيل هاتفك وإيقاف تشغيله
١٢	ضبط لغة الهاتف والمنطقة الزمنية
١٢	استخدام المعلومات
١٢	الوصول إلى المعلومات المهمة حول هاتفك
١٢	تحديث هاتفك
١٣	استخدام IsatPhone 2
٣٤	خدمات الموقع
٤٠	دليل الهاتف ووجهات الاتصال
٤٤	البيانات
٤٥	الإعدادات الشخصية
٥٢	الأمان
٥٥	اكتشاف الأعطال وإصلاحها
٥٨	العناية والصيانة
٦٠	التنظيم والتوافق
٦٣	إخلاء المسؤولية
٦٤	الملحقات
٦٥	قواعد التصدير
٦٦	البرامج الضارة
٦٧	تنزيل محتوى
٦٨	الإشعارات
٦٩	حماية المعلومات الشخصية
٧٠	النوع والمواصفات
٧١	فهرس

شحن بطارية الهاتف

تم تزويد هاتفك ببطارية أيون الليثيوم القابلة لإعادة الشحن. لزيادة عمر بطاريتك وسعة شحنها إلى أقصى حد، عليك بشحنها طوال الليل في أول مرة شحن لها. استخدم فقط البطاريات التي توفرها Inmarsat أو البطاريات المعتمدة منها، وأعد شحن بطاريتك باستخدام الشواحن التي توفرها Inmarsat أو تلك المعتمدة للهاتف. تجنب ترك البطارية في الشحن لفترات زمنية طويلة.

يمكن شحن البطارية بواسطة:

- استخدام شاحن التيار المتردد (التوصيل بمقبس حائط)
- استخدام كابل USB الصغير (التوصيل بجهاز كمبيوتر)
- استخدام شاحن السيارة (التوصيل بمنفذ ولاعة السجائر/الكهرباء بالسيارة)

كما يتوفر لديك خيار استخدام شاحن شمسي. اتصل بمزود الخدمة لديك للتعرف على التفاصيل.

قم بتوصيل الشاحن بمصدر للتيار الكهربائي وموصل USB الصغير بالمنفذ الموجود على قاعدة الهاتف، أسفل الغطاء الواقي لمنفذ USB/الصوت.

عندما تحتاج البطارية للشحن، يصدر صوت تنبيه انخفاض شحن البطارية وتظهر رسالة **البطارية منخفضة الشحن**. سيتم إيقاف تشغيل الهاتف تلقائيًا بعد ذلك بفترة وجيزة. وستتمكن من تشغيل الهاتف مرة أخرى، ولكن لا يمكنك إجراء أي مكالمات أو استلامها حتى تتم إعادة شحن البطارية أو استبدالها.

تركيب شريط المعصم

هاتفك مزود بشريط معصم. لتركيبه، قم بإزالة غطاء البطارية. أدخل الحلقة الشريطية الصغيرة عبر نقطة الدخول على قاعدة الهاتف. ثم لفها حول نقطة التثبيت لتأمينها وأعد تركيب غطاء البطارية.

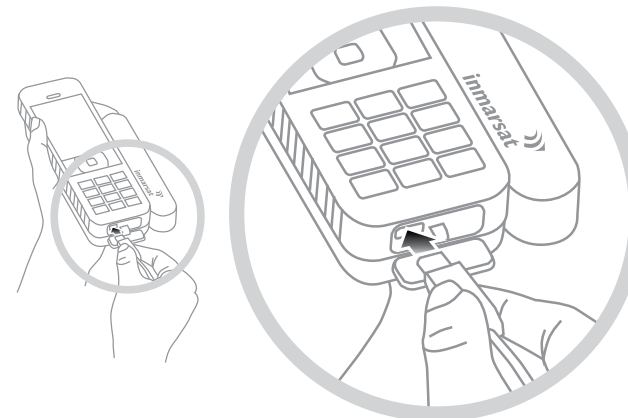

٢	مرحبًا بكم
٣	السلامة
٦	المرجع السريع
٩	من هنا تبدأ
٩	محتويات الحزمة
٩	إعداد IsatPhone
١١	تركيب شريط المعصم
١٢	تشغيل هاتفك وإيقاف تشغيله
١٢	ضبط لغة الهاتف والمنطقة الزمنية
١٢	استخدام المعلومات
١٢	الوصول إلى المعلومات المهمة حول هاتفك
١٢	تحديث هاتفك
١٣	استخدام IsatPhone 2
٣٤	خدمات الموقع
٤٠	دليل الهاتف وجهات الاتصال
٤٤	البيانات
٤٥	الإعدادات الشخصية
٥٢	الأمان
٥٥	اكتشاف الأعطال وإصلاحها
٥٨	العناية والصيانة
٦٠	التنظيم والتوافق
٦٣	إخلاء المسؤولية
٦٤	الملحقات
٦٥	قواعد التصدير
٦٦	البرامج الضارة
٦٧	تنزيل محتوى
٦٨	الإشعارات
٦٩	حماية المعلومات الشخصية
٧٠	النوع والمواصفات
٧١	فهرس

استخدام المعلومات

يتم عرض معلومات مهمة حول حالة هاتفك في الاختصار **معلومات** على الشاشة الرئيسية. ويتضمن ذلك مكالمات لم يتم الرد عليها ورسائل جديدة والبريد الصوتي ومواعيد اليوم في المنظم وحالة النمط النشطة ورقم هاتفك ورقم مزود الخدمة لديك. ستنبثق **معلومات** على الشاشة الرئيسية إذا كان لديك مكالمات لم يتم الرد عليها أو رسائل جديدة أو رسائل بريد صوتي قيد الانتظار. للوصول إلى **معلومات** في أي وقت آخر، اضغط على مفتاح الاختيار المركزي. أثناء فتح **معلومات**، استخدم مفاتيح التنقل لتمييز المعلومات التي ترغب في الوصول إليها واضغط على مفتاح الاختيار المركزي لفتحها.



الوصول إلى المعلومات المهمة حول هاتفك

يتم عرض المعلومات المهمة حول هاتفك تحت **القائمة < إعدادات > حول**. ويتضمن ذلك، موديل هاتفك وإصدار البرامج الثابتة ورقم IMEI ورقم IMSI. قد تحتاج إلى تقديم هذه المعلومات عند الاتصال بمزود الخدمة الخاص بك.

تحديث هاتفك

قد يلزم من حين لآخر القيام بتحديث برنامج هاتفك لتحسين فعاليته الوظيفية والتشغيلية. ستتصل بك شركة Inmarsat أو مزود الخدمة الخاص بك إذا كان هاتفك بحاجة إلى تحديث. قم بتشغيل محرك أقراص USB الوارد مع هاتفك لتنزيل أداة تحديث البرامج الثابتة وللوصول إلى دليل «كيفية تحديث هاتفك». كما يمكن تنزيل ذلك من على موقع inmarsat.com/isatphone.

تشغيل هاتفك وإيقاف تشغيله

للتشغيل، استمر في الضغط على المفتاح الأحمر  لثوانٍ قليلة حتى تضيء الشاشة. سيظهر شعار Inmarsat يليه الشاشة الرئيسية. لإيقاف التشغيل، اضغط مع الاستمرار على المفتاح الأحمر  لثوانٍ قليلة.

ملاحظة: إذا ظهرت الرسالة **أدخل بطاقة SIM**، فيجب عليك إدخال بطاقة SIM لاستخدام هاتفك. ستتم مطالبتك كذلك بإدخال رمز PIN في حالة إعداده. الإعداد الافتراضي لرمز PIN هو إيقاف التشغيل. انظر إعداد رمز PIN لبطاقة SIM في **صفحة ٥٤** للحصول على مزيدٍ من المعلومات. حتى يتم إدخال بطاقة SIM، ستتاح خدمة محدودة فقط. انظر إجراء اتصال طوارئ في **صفحة ١٨** للحصول على مزيدٍ من المعلومات.

ضبط لغة الهاتف والمنطقة الزمنية

عند تشغيل هاتفك لأول مرة، ستتم مطالبتك باختيار لغة. وستكون هذه هي لغة العرض. اختر لغتك من القائمة باستخدام مفاتيح التنقل ومفتاح الاختيار المركزي. انظر ضبط لغة الهاتف في **صفحة ٤٦** للحصول على مزيدٍ من المعلومات.

بعد قيامك باختيار لغتك، ستتم مطالبتك باختيار المنطقة الزمنية الخاصة بك. يستقبل هاتفك تلقائيًا الوقت العالمي (UTC) من أقمار GPS الاصطناعية. عند اختيار المنطقة الزمنية، ستعرض ساعة الهاتف وقتك المحلي. وإذا انتقلت إلى منطقة زمنية أخرى، فستحتاج إلى تغيير هذا الإعداد. انظر ضبط الوقت وضبط المنطقة الزمنية في **صفحة ٤٨** للحصول على مزيدٍ من المعلومات.

٢	مرحبًا بكم
٣	السلامة
٦	المرجع السريع
٩	من هنا تبدأ
١٣	استخدام IsatPhone 2
١٣	الاتصال بالقمر الاصطناعي
١٤	استخدام وظيفة البوصلة
١٤	الحصول على موقع GPS
١٥	إجراء المكالمات واستلامها
١٩	تنبيه المكالمات الواردة
٢٠	الاتصال بميزة التحدث الحر
٢١	استخدام البريد الصوتي
٢١	ميزات الاتصال الإضافية
٢٣	ميزات الاتصال المتقدمة
٢٦	الرسائل
٣٣	خدمات الدفع المقدم
٣٤	خدمات الموقع
٤٠	دليل الهاتف وجهات الاتصال
٤٤	البيانات
٤٥	الإعدادات الشخصية
٥٢	الأمان
٥٥	اكتشاف الأعطال وإصلاحها
٥٨	العناية والصيانة
٦٠	التنظيم والتوافق
٦٣	إخلاء المسؤولية
٦٤	الملحقات
٦٥	قواعد التصدير
٦٦	البرامج الصارة
٦٧	تنزيل محتوى
٦٨	الإشعارات
٦٩	حماية المعلومات الشخصية
٧٠	النوع والمواصفات
٧١	فهرس

قف بالخارج بحيث تكون لديك رؤية واضحة للسماء مع توجيه هوائي الهاتف لأعلى. يجب توفر خط رؤية خالٍ من العوائق بين هوائي الهاتف والقمر الاصطناعي.



وكلما ظهر مساحة أكبر من السماء، كانت قوة الإشارة الصادرة من القمر الاصطناعي أقوى. فإذا كانت السماء تمثل تقريبًا نسبة ٧٠٪ من رؤيتك عند النظر لأعلى، فيجب أن تكون الإشارة قوية.

ستظهر رسالة «**جار البحث عن الأقمار الاصطناعية**» على الشاشة. حال اتصال هاتفك بالقمر الاصطناعي، تعرض الشاشة **جاهز للخدمة**. يعرض الجزء العلوي الأيسر من الشاشة Inmarsat.

تشير شرائط الإشارة إلى قوة الإشارة. يلزم وجود شرطتي إشارة على الأقل لإجراء المكالمات واستلامها.

يقوم IsatPhone الخاص بك بإجراء المكالمات واستلامها عن طريق الاتصال بأقمار Inmarsat الاصطناعية في مدار فوق خط الاستواء. يجب توجيه هوائي الهاتف ويجب توفر خط رؤية خالٍ من العوائق لأحد أقمار Inmarsat الاصطناعية لكي تتمكن من إجراء المكالمات واستلامها.

الاتصال بالقمر الاصطناعي

لتشغيل هاتفك، استمر في الضغط على المفتاح الأحمر  لثوانٍ قليلة حتى تضيء الشاشة. سيظهر شعار Inmarsat يليه الشاشة الرئيسية.

عند المطالبة بإدخال رمز PIN، أدخل رمز PIN. يقوم مزود الخدمة لديك في الأصل بضغط رمز PIN، والذي يمكنك إعادة ضبطه. انظر إعداد رمز PIN لبطاقة SIM في [صفحة ٥٤](#) للحصول على مزيدٍ من المعلومات.

٢	مرحبًا بكم
٣	السلامة
٦	المرجع السريع
٩	من هنا تبدأ
١٣	استخدام IsatPhone 2
١٣	الاتصال بالقمر الاصطناعي
١٤	استخدام وظيفة البوصلة
١٤	الحصول على موقع GPS
١٥	إجراء المكالمات واستلامها
١٩	تنبيه المكالمات الواردة
٢٠	الاتصال بميزة التحدث الحر
٢١	استخدام البريد الصوتي
٢١	ميزات الاتصال الإضافية
٢٣	ميزات الاتصال المتقدمة
٢٦	الرسائل
٢٣	خدمات الدفع المقدم
٢٤	خدمات الموقع
٤٠	دليل الهاتف وجهات الاتصال
٤٤	البيانات
٤٥	الإعدادات الشخصية
٥٢	الأمان
٥٥	اكتشاف الأعطال وإصلاحها
٥٨	العناية والصيانة
٦٠	التنظيم والتوافق
٦٣	إخلاء المسؤولية
٦٤	الملحقات
٦٥	قواعد التصدير
٦٦	البرامج الصارة
٦٧	تنزيل محتوى
٦٨	الإشعارات
٦٩	حماية المعلومات الشخصية
٧٠	النوع والمواصفات
٧١	فهرس

استخدام وظيفة البوصلة

لتنتمكن من الاتصال بالشبكة يحتاج الهاتف إلى الحصول على موقع GPS. يحدث هذا تلقائيًا. إذا لم تتمكن من الحصول على موقع GPS أو انتهت صلاحية الموقع، فسيفشل البحث الخاص بك ويتم عرض رمز أحمر مستدير في شريط الحالة على الشاشة. سيعرض الهاتف معلومات لمساعدتك للحصول على موقع GPS. لزيادة فرصك للحصول على موقع GPS بأسرع ما يمكن، قف بالخارج بحيث تكون لديك رؤية خالية من العوائق للسماء.

العثور على قمر اصطناعي

إذا لم يتمكن الهاتف من التسجيل إلى الشبكة أو إذا انخفضت قوة الإشارة المستلمة أثناء المكالمات، فسيتم عرض وظيفة البوصلة الإلكترونية تلقائيًا على الشاشة. تساعد على عرض الاتجاه إلى أفضل قمر اصطناعي تابع لـ Inmarsat. كاستجابة، يجب أن تقوم بتوجيه الهوائي حتى تتحول صورة القمر الاصطناعي الموجودة على الشاشة إلى اللون الأخضر. أنت بحاجة إلى التأكد من توفر مجال رؤية بلا عوائق إلى السماء في الاتجاه المشار إليه. لا يتم عرض البوصلة الإلكترونية مطلقًا أثناء اتصال الهاتف بالشبكة بشكل صحيح. عند ظهورها، قم بالالتفاف نحو القمر الاصطناعي في الاتجاه المشار إليه. يتغير لون صورة القمر الاصطناعي على الشاشة إلى الأخضر للإشارة إلى قيامك بتوجيه الهاتف في الاتجاه الصحيح. ثم اضغط على بحث.

تحسين قوة الإشارة

إذا انخفضت قوة الإشارة المستلمة أثناء المكالمات كما يظهر في مؤشر قوة الإشارة، فتأكد من توجيه الهوائي إلى القمر الاصطناعي ومن عدم وجود أية عوائق بينك وبين السماء. يتم عرض البوصلة الإلكترونية للإشارة إلى الاتجاه الذي يجب الاستمرار في توجيه الهوائي إليه. عندما تقوم بإعادة الهاتف إلى أذنك، تأكد من الاحتفاظ به في اتجاه القمر الاصطناعي.





الحصول على موقع GPS

قبل التمكن من إجراء أي اتصال، يحتاج هاتفك إلى تعيين موقع GPS بحيث يمكن للقمر الاصطناعي تحديد موضعه. يحدث هذا الأمر تلقائيًا، لكن إذا لزم تعيين موقع GPS جديد، فسيتم عرض رمز تعيين موقع GPS. حافظ على وجود الهاتف في الخارج مع ضمان رؤية خالية من العوائق للسماء حتى يختفي الرمز. هاتفك الآن جاهز لإجراء المكالمات واستلامها. انظر الحصول على موقع GPS يدويًا في [صفحة ٢٨](#) للحصول على مزيد من المعلومات.





٢	مرحبًا بكم
٣	السلامة
٦	المرجع السريع
٩	من هنا تبدأ
١٣	استخدام IsatPhone 2
١٣	الاتصال بالقمر الاصطناعي
١٤	استخدام وظيفة البوصلة
١٤	الحصول على موقع GPS
١٥	إجراء المكالمات واستلامها
١٩	تنبيه المكالمات الواردة
٢٠	الاتصال بميزة التحدث الحر
٢١	استخدام البريد الصوتي
٢١	ميزات الاتصال الإضافية
٢٣	ميزات الاتصال المتقدمة
٢٦	الرسائل
٢٣	خدمات الدفع المقدم
٢٤	خدمات الموقع
٤٠	دليل الهاتف وجهات الاتصال
٤٤	البيانات
٤٥	الإعدادات الشخصية
٥٢	الأمان
٥٥	اكتشاف الأعطال وإصلاحها
٥٨	العناية والصيانة
٦٠	التنظيم والتوافق
٦٣	إخلاء المسؤولية
٦٤	الملحقات
٦٥	قواعد التصدير
٦٦	البرامج الصارة
٦٧	تنزيل محتوى
٦٨	الإشعارات
٦٩	حماية المعلومات الشخصية
٧٠	النوع والمواصفات
٧١	فهرس



إجراء المكالمات واستلامها

- ١ قم بتشغيل هاتفك بالضغط مع الاستمرار على المفتاح الأحمر  لعدة ثوانٍ.
- ٢ قف بالخارج بحيث تكون لديك رؤية للسماء بدون عوائق مع توجيه الهوائي لأعلى.
- ٣ تحقق من اتصال هاتفك بشبكة القمر الاصطناعي - تجد Inmarsat معروضة على الجزء العلوي الأيسر من الشاشة.
- ٤ تأكد من وجود شرطتين على الأقل من شرائط قوة الإشارة.
- ٥ تأكد من وجود شحنة بطارية كافية.
- ٦ تأكد من أن هاتفك لديه موقع GPS - عدم عرض رمز الحاجة إلى تعيين موقع GPS .
- ٧ اتصل بالرقم الدولي بالكامل واضغط على المفتاح الأخضر، مثل ١٢٣٤٥٦ ١٦٦١ ٤٤ + .
- ٨ لإنهاء أي مكالمة، اضغط على المفتاح الأحمر .
- ٩ أوقف تشغيل هاتفك عن طريق الضغط باستمرار على المفتاح الأحمر  حتى تتوقف الشاشة عن العمل.

إجراء مكالمة

قم بإدخال الرقم الدولي بالكامل من خلال طلب إما + (الضغط باستمرار على مفتاح 0 لمدة ٣ ثوانٍ) أو 00، ورمز المدينة ورمز المنطقة دون وضع الصفر الأولي ورقم الهاتف ثم اضغط على المفتاح الأخضر .

مثل ١٢٣٤٥٦ ١٦٦١ ٤٤ ٠٠ +  أو ١٢٣٤٥٦ ١٦٦١ ٤٤ + .

 ستظهر رسالة **جارٍ الاتصال** واسم الشخص الجاري الاتصال به إذا كان مدرجًا ضمن دليل الهاتف أو جهات الاتصال ببطاقة SIM على الشاشة. عند الرد على المكالمة، ستعرض الشاشة زمن المكالمة بالدقائق والثواني. لإنهاء المكالمة، اضغط على المفتاح الأحمر .



إجراء مكالمة من جهات الاتصال المحفوظة

اختر القائمة < جهات الاتصال > دليل الهاتف. قم بالانتقال إلى الاسم المطلوب باستخدام مفاتيح التنقل أو أدخل أول حرف من الاسم في حقل البحث. سيتم سرد جهات الاتصال المطابقة. قم بتمييز الاسم واضغط على المفتاح الأخضر .

. انظر دليل الهاتف وجهات الاتصال والمنظم في [صفحة ٤٠](#) للحصول على مزيد من المعلومات.

٢	مرحبًا بكم
٣	السلامة
٦	المرجع السريع
٩	من هنا تبدأ
١٣	استخدام IsatPhone 2
١٣	الاتصال بالقمر الاصطناعي
١٤	استخدام وظيفة البوصلة
١٤	الحصول على موقع GPS
١٥	إجراء المكالمات واستلامها
١٩	تنبيه المكالمات الواردة
٢٠	الاتصال بميزة التحدث الحر
٢١	استخدام البريد الصوتي
٢١	ميزات الاتصال الإضافية
٢٣	ميزات الاتصال المتقدمة
٢٦	الرسائل
٢٣	خدمات الدفع المقدم
٢٤	خدمات الموقع
٤٠	دليل الهاتف وجهات الاتصال
٤٤	البيانات
٤٥	الإعدادات الشخصية
٥٢	الأمان
٥٥	اكتشاف الأعطال وإصلاحها
٥٨	العناية والصيانة
٦٠	التنظيم والتوافق
٦٣	إخلاء المسؤولية
٦٤	الملحقات
٦٥	قواعد التصدير
٦٦	البرامج الصارة
٦٧	تنزيل محتوى
٦٨	الإشعارات
٦٩	حماية المعلومات الشخصية
٧٠	النوع والمواصفات
٧١	فهرس

إعادة الاتصال بالرقم



اضغط على المفتاح الأخضر ، واختر من قائمة الأرقام التي تم الاتصال بها مسبقًا باستخدام مفاتيح التنقل واضغط على المفتاح الأخضر  لبدء الاتصال. يقوم هاتفك بتخزين ٣٠ رقمًا تم الاتصال بها. أو كبديل، اختر القائمة < **سجل المكالمات** < **المكالمات الصادرة**، واختر الشخص الذي ترغب في الاتصال به واضغط على المفتاح الأخضر .

إعادة الاتصال تلقائيًا

لتشغيل أو إيقاف تشغيل إعادة الاتصال تلقائيًا، اختر القائمة < إعدادات < إعدادات المكالمات < إعادة الاتصال تلقائيًا وقم بإجراء اختيارك. الإعداد الافتراضي هو إيقاف التشغيل.

عند التنشيط، إذا لم تكتمل مكالمتك، فسيعرض هاتفك إعادة المحاولة؟ والسبب وراء تعذر الاتصال. اضغط على اختيار لإعادة الاتصال بالرقم تلقائيًا ثلاث مرات حتى يتم الرد على المكالمات. إذا قمت بالضغط على أي مفتاح أو استلام مكالمات أثناء هذا الوقت، فستتم مقاطعة عملية إعادة الاتصال. إذا تمت عملية إعادة الاتصال بنجاح، فسيصدر عن الهاتف صوت تنبيه ثم رنين. اختر إغلاق إذا كنت لا ترغب في إعادة المحاولة.

استلام مكالمات

لاستلام مكالمات، يجب توجيه الهوائي ويلزم اتصال هاتفك بالقمر الاصطناعي. اضغط على المفتاح الأخضر  لقبول المكالمات أو اضغط على المفتاح الأحمر  لرفضها. ستري مكالمات من بليها إما اسم المتصل (إذا كان مدرجًا ضمن دليل الهاتف أو جهات الاتصال ببطاقة SIM) أو الرقم المتصل أو رقم غير معروف.

إذا كنت لا تريد أن يقوم هاتفك بإصدار نغمة رنين، فقم بضبط النمط النشط على صامت أو اهتزاز فقط. انظر الأصوات ونغمات الرنين والأنماط في صفحة ٤٥ للحصول على مزيد من المعلومات. لكتم صوت نغمة الرنين أثناء المكالمات الواردة، اضغط على صمت.

رفض مكالمات

اضغط على المفتاح الأحمر . يتم فصل المكالمات وتخزين تفاصيل المتصل في مكالمات لم يتم الرد عليها للرجوع إليها لاحقًا.

معاودة الاتصال

يقوم هاتفك تلقائيًا بتخزين أرقام آخر ٢٠ مكالمات هاتفية تم الرد عليها أو عدم الرد عليها. لمعاودة الاتصال، اختر القائمة < سجل المكالمات. اختر المجلد المناسب، مثل مكالمات لم يتم الرد عليها أو المكالمات المستلمة، وقم بتمييز جهة الاتصال واضغط على المفتاح الأخضر .

إجراء مكالمات أثناء مكالمات أخرى نشطة

يمكنك وضع مكالمتك الحالية قيد التعليق وإجراء مكالمات ثانية في أي وقت. اختر جهة الاتصال عن طريق اختيار خيارات < جهات الاتصال < دليل الهاتف أو عن طريق طلب الرقم الدولي الكامل. عند الضغط على المفتاح الأخضر ، سيتم وضع مكالمتك الحالية قيد التعليق تلقائيًا. عند اختيار تبادل يمكنك التبديل بين المكالمتين في أي وقت. يمكنك إنهاء أي من المكالمتين في أي وقت عن طريق اختيار خيارات < إنهاء المكالمات المعلقة أو إنهاء المكالمات الحالية.

٢	مرحبًا بكم
٣	السلامة
٦	المرجع السريع
٩	من هنا تبدأ
١٣	استخدام IsatPhone 2
١٣	الاتصال بالقمر الاصطناعي
١٤	استخدام وظيفة البوصلة
١٤	الحصول على موقع GPS
١٥	إجراء المكالمات واستلامها
١٩	تنبيه المكالمات الواردة
٢٠	الاتصال بميزة التحدث الحر
٢١	استخدام البريد الصوتي
٢١	ميزات الاتصال الإضافية
٢٣	ميزات الاتصال المتقدمة
٢٦	الرسائل
٣٣	خدمات الدفع المقدم
٣٤	خدمات الموقع
٤٠	دليل الهاتف وجهات الاتصال
٤٤	البيانات
٤٥	الإعدادات الشخصية
٥٢	الأمان
٥٥	اكتشاف الأعطال وإصلاحها
٥٨	العناية والصيانة
٦٠	التنظيم والتوافق
٦٣	إخلاء المسؤولية
٦٤	الملحقات
٦٥	قواعد التصدير
٦٦	البرامج الصارة
٦٧	تنزيل محتوى
٦٨	الإشعارات
٦٩	حماية المعلومات الشخصية
٧٠	النوع والمواصفات
٧١	فهرس

استلام مكالمة ثانية أثناء المكالمة الحالية

سيتم تحويل المكالمة الواردة إلى بريدك الصوتي، ما لم تقم بإعداد **خاصية انتظار المكالمة**. انظر إعداد المكالمة قيد الانتظار في [صفحة ٢٣](#) للحصول على مزيد من المعلومات.

استخدام انتظار المكالمة

عند تنشيط **خاصية انتظار المكالمة**، سيظهر تنبيه منبثق ومسموع لإعلامك بوجود متصل آخر يتصل بك عندما تكون منشغلاً بمكالمة أخرى بالفعل. وعند تلقي هذا التنبيه، يمكنك الضغط على المفتاح الأخضر  لقبول المكالمة الثانية. سيتم وضع المكالمة الأولى قيد التعليق تلقائيًا أثناء الرد على المكالمة الثانية. عند اختيار **خيارات > تبادل** يمكنك التبديل بين المكالمتين في أي وقت.

يمكنك إنهاء أي من المكالمتين في أي وقت عن طريق اختيار **خيارات > إنهاء المكالمة المعلقة أو إنهاء المكالمة الحالية**.



إذا استلمت مكالمة ثالثة، بينما لديك مكالمة أولى نشطة وأخرى قيد التعليق، فسيتم عرض اسم أو رقم المتصل. وسيؤدي إنهاء أي من المكالمتين النشطة أو المعلقة إلى الرد تلقائيًا على المكالمة الثالثة الجديدة.

إذا كنت ترغب في فصل المكالمة الأولى لقبول الثانية، فاختر **خيارات > إنهاء المكالمة الحالية**.

إذا كنت لا ترغب في قبول المكالمة الثانية، فاضغط على المفتاح الأحمر . سيتم فصل المكالمة وتخزين تفاصيل المتصل في **مكالمات لم يتم الرد عليها ومعلومات للرجوع إليها لاحقًا**. إذا لم تتخذ أي إجراء، فسيتم تحويل المتصل الثاني إلى بريدك الصوتي. إذا لم تكن قد قمت بتنشيط بريدك الصوتي، فستظهر المكالمة كمكالمة لم يتم الرد عليها. انظر إعداد المكالمة قيد الانتظار في [صفحة ٢٣](#) للحصول على مزيد من المعلومات.

٢	مرحبًا بكم
٣	السلامة
٦	المرجع السريع
٩	من هنا تبدأ
١٣	استخدام IsatPhone 2
١٣	الاتصال بالقمر الاصطناعي
١٤	استخدام وظيفة البوصلة
١٤	الحصول على موقع GPS
١٥	إجراء المكالمات واستلامها
١٩	تنبيه المكالمات الواردة
٢٠	الاتصال بميزة التحدث الحر
٢١	استخدام البريد الصوتي
٢١	ميزات الاتصال الإضافية
٢٣	ميزات الاتصال المتقدمة
٢٦	الرسائل
٢٣	خدمات الدفع المقدم
٢٤	خدمات الموقع
٤٠	دليل الهاتف وجهات الاتصال
٤٤	البيانات
٤٥	الإعدادات الشخصية
٥٢	الأمان
٥٥	اكتشاف الأعطال وإصلاحها
٥٨	العناية والصيانة
٦٠	التنظيم والتوافق
٦٣	إخلاء المسؤولية
٦٤	الملحقات
٦٥	قواعد التصدير
٦٦	البرامج الصارة
٦٧	تنزيل محتوى
٦٨	الإشعارات
٦٩	حماية المعلومات الشخصية
٧٠	النوع والمواصفات
٧١	فهرس

إجراء اتصال مؤتمر

يمكن لهاتفك استضافة اتصالات مؤتمر تصل إلى خمسة مشاركين. لبدء اتصال مؤتمر، اتصل بالمشارك الأول. بعد الاتصال بالمشارك الأول، اتصل بالمشارك الثاني عن طريق اختيار **خيارات** < **جهات الاتصال** < **دليل الهاتف**، واختيار اسم المشارك الثاني والضغط على المفتاح الأخضر . بعد الاتصال بالمشارك الثاني، اختر خيارات < مؤتمر. أنت الآن تُجري اتصال مؤتمر ثلاثي الأطراف. كرر نفس العملية مع مزيد من المشاركين. لإنهاء اتصال المؤتمر، اختر إنهاء أو اضغط على المفتاح الأحمر .

للرد على مكالمة واردة جديدة، اضغط على المفتاح الأخضر  أو اختر **خيارات** < **رد**. سيتم وضع اتصال المؤتمر قيد التعليق. لوضع كافة المشاركين في مكالمة واحدة، اختر **خيارات** < **مؤتمر**.

لوضع مكالمة واردة في المؤتمر دون الرد عليها أولاً، اختر **خيارات** < **إضافة الطرف المنتظر إلى المؤتمر**.

لفصل متصلين معينين من المؤتمر، اختر **خيارات** < **فصل المتصل** واضغط على **اختيار**، أو مفتاح الاختيار المركزي. سيتم عرض قائمة بالمشاركين. اختر المتصلين عن طريق تمييز الاسم أو الرقم واضغط على **اختيار** أو مفتاح الاختيار المركزي لفصلهم عن اتصال المؤتمر.

للتحدث على انفراد مع أحد المشاركين أثناء اتصال مؤتمر، اختر **خيارات** < **خاص مع متصل** واختره من القائمة. لاستئناف الاتصال مع كافة المشاركين، اختر **خيارات** < **مؤتمر**.

لوضع مشاركين معينين من اتصال المؤتمر قيد التعليق، اختر **خيارات** < **تعليق طرف من المؤتمر** واختر من قائمة المتصلين الحاليين المعروضة.

إجراء مكالمة طوارئ

تعمل الهواتف اللاسلكية، بما في ذلك IsatPhone 2، باستخدام إشارات لاسلكية وشبكات لاسلكية وشبكات أرضية ووظائف يبرمجها المستخدم. ولذلك، فلا يمكن ضمان الاتصالات في جميع الظروف. ولا يجب عليك على الإطلاق الاعتماد على جهاز لاسلكي لإجراء اتصالات مهمة مثل حالات الطوارئ الطبية. تختلف متطلبات الاتصال في حالات الطوارئ بهواتف الأقمار الاصطناعية من بلد لآخر. احرص دائمًا على التحقق من أرقام الاتصال في حالات الطوارئ والتأكد من تخزينها على هاتفك قبل السفر. رجاء الاتصال بمزود الخدمة الخاص بك للتعرف على المعلومات الخاصة بدولة معينة.

لإجراء مكالمة طوارئ داخل الولايات المتحدة، اتصل على رقم ٩١١ أو ١١٢ وفي أستراليا اتصل على رقم ٠٠٠ أو ١١٢. سيتم تحويل مكالمتك إلى مركز اتصالات، والذي سيقوم بتوصيلك إلى خدمة الطوارئ المناسبة. كبديل، اختر **القائمة** < **جهات الاتصال** < **أرقام الطوارئ**. مكالمات الطوارئ مجانية. ولا يحتاج مستخدمو خاصية الدفع المقدم إلى رصيد لإجراء مكالمات الطوارئ. يؤدي الاتصال بالرقم ٩١١ أو ١١٢ إلى تجاوز كافة أقفال الأمان والقيود بهاتفك.

للتعرف على تفاصيل إجراء مكالمات الطوارئ في باقي دول العالم، برجاء الاتصال بمزود الخدمة لديك.

٢	مرحبًا بكم
٣	السلامة
٦	المرجع السريع
٩	من هنا تبدأ
١٣	استخدام IsatPhone 2
١٣	الاتصال بالقمر الاصطناعي
١٤	استخدام وظيفة البوصلة
١٤	الحصول على موقع GPS
١٥	إجراء المكالمات واستلامها
١٩	تنبيه المكالمات الواردة
٢٠	الاتصال بميزة التحدث الحر
٢١	استخدام البريد الصوتي
٢١	ميزات الاتصال الإضافية
٢٣	ميزات الاتصال المتقدمة
٢٦	الرسائل
٢٣	خدمات الدفع المقدم
٢٤	خدمات الموقع
٤٠	دليل الهاتف وجهات الاتصال
٤٤	البيانات
٤٥	الإعدادات الشخصية
٥٢	الأمان
٥٥	اكتشاف الأعطال وإصلاحها
٥٨	العناية والصيانة
٦٠	التنظيم والتوافق
٦٣	إخلاء المسؤولية
٦٤	الملحقات
٦٥	قواعد التصدير
٦٦	البرامج الصارة
٦٧	تنزيل محتوى
٦٨	الإشعارات
٦٩	حماية المعلومات الشخصية
٧٠	النوع والمواصفات
٧١	فهرس

تنبيه المكالمات الواردة

لإجراء أو استلام مكالمات ورسائل باستخدام أي هاتف قمر اصطناعي، يجب أن تحافظ على مجال رؤية بلا عوائق بين هوائي الهاتف لديك والقمر الاصطناعي. تقوم خاصية تنبيه المكالمات الواردة بإعلامك بوجود مكالمات ورسائل نصية عندما يكون استقبال إشارة القمر الاصطناعي محدودًا و/أو عندما يكون الهوائي مغلقًا. لا يزال الوصول إلى الخدمة متأثرًا بموقع الهاتف ولا يكون متاحًا عندما يكون خارج مجال الرؤية للقمر الاصطناعي. انظر الاتصال بالقمر الاصطناعي في [صفحة ١٣](#) للتشغيل العادي.

استخدام تنبيه المكالمات الواردة

قبل استخدام تنبيه المكالمات الواردة، في كل مرة تقوم بتشغيل الهاتف يجب أن يتم تسجيله إلى الشبكة بنجاح. للقيام بهذا، قم بفتح الهوائي في موقع يتميز بمجال رؤية واضح إلى القمر الاصطناعي. عند تسجيل الهاتف، تعرض الشاشة **جاهز للخدمة** ويتغير مؤشر LED الخاص بالحالة إلى اللون الأخضر. انظر الاتصال بالقمر الاصطناعي في [صفحة ١٣](#). يمكنك الآن إغلاق الهوائي ووضع الهاتف في الجراب الوارد أو في موقع مناسب آخر. ما لم يتم تعطيل تنبيه المكالمات الواردة، تعرض الشاشة **جاهز للخدمة، تنبيهات المكالمات الواردة فقط** وتتغير مؤشرات LED الخاصة بالحالة إلى اللون الكهرماني للإشارة إلى أن قوة الإشارة المتاحة كافية لإعلامك بوجود مكالمات أو رسائل واردة.

إذا كانت قوة الإشارة المستلمة ضعيفة للغاية، فستتحول مؤشرات LED الخاصة بالحالة إلى اللون الأحمر وتعرض الشاشة الإرشاد **قم بتوجيه الهوائي باتجاه القمر الاصطناعي**. قم بالانتقال إلى موقع حيث يتوفر مجال رؤية بلا عوائق إلى القمر الاصطناعي وسيتغير لون مؤشر LED الخاص بالحالة إلى اللون الكهرماني. سيتابع الهاتف البحث عن شبكة حتى تصل إلى موقع حيث تكون قوة الإشارة كافية لاستلام تنبيهات المكالمات الواردة.

استلام تنبيه مكالمات واردة

عندما تستلم تنبيه مكالمات واردة، يجب أن تقوم باتخاذ الإجراء اللازم لضمان اتصال كامل بالشبكة. يشير هذا إلى ضرورة قيامك بفتح الهوائي إذا كان مغلقًا والانتقال إلى موقع يتميز بمجال رؤية بلا عوائق إلى القمر الاصطناعي. عند استلام تنبيه مكالمات واردة، تومض مؤشرات LED الخاصة بالحالة باللون الكهرماني وتصدر نغمة تنبيه. انظر الأصوات ونغمات الرنين والأنماط في [صفحة ٤٥](#). تعرض الشاشة **مكالمة واردة والوقت المتبقي ١٥ ثانية**. يستمر العد التنازلي للوقت حتى تنجح في الاتصال بالشبكة. خلال هذه الفترة، يمكن رفض المكالمات الواردة بالضغط على المفتاح الأحمر.

تنبيهات مكالمات واردة لم يتم الرد عليها

إذا قمت برفض تنبيه مكالمات واردة أو لم تنجح في الاتصال بالشبكة خلال ١٥ ثانية، يتم إيقاف التنبيه. تعلمك الشاشة في هذه الحالة بوجود تنبيه لم يتم الرد عليه. يجب أن تتصل بالشبكة للحصول على مزيد من المعلومات حول المكالمات التي لم يرد عليها أو البريد الصوتي أو الرسالة النصية. انظر معاودة الاتصال على [صفحة ١٦](#). يتم تحويل المكالمات التي لم يتم الرد عليها إلى البريد الصوتي إذا تم تكوينه للقيام بهذا. انظر استخدام البريد الصوتي في [صفحة ٢١](#).

٢	مرحبًا بكم
٣	السلامة
٦	المرجع السريع
٩	من هنا تبدأ
١٣	استخدام IsatPhone 2
١٣	الاتصال بالقمر الاصطناعي
١٤	استخدام وظيفة البوصلة
١٤	الحصول على موقع GPS
١٥	إجراء المكالمات واستلامها
١٩	تنبيه المكالمات الواردة
٢٠	الاتصال بميزة التحدث الحر
٢١	استخدام البريد الصوتي
٢١	ميزات الاتصال الإضافية
٢٣	ميزات الاتصال المتقدمة
٢٦	الرسائل
٢٣	خدمات الدفع المقدم
٢٤	خدمات الموقع
٤٠	دليل الهاتف وجهات الاتصال
٤٤	البيانات
٤٥	الإعدادات الشخصية
٥٢	الأمان
٥٥	اكتشاف الأعطال وإصلاحها
٥٨	العناية والصيانة
٦٠	التنظيم والتوافق
٦٣	إخلاء المسؤولية
٦٤	الملحقات
٦٥	قواعد التصدير
٦٦	البرامج الصارة
٦٧	تنزيل محتوى
٦٨	الإشعارات
٦٩	حماية المعلومات الشخصية
٧٠	النوع والمواصفات
٧١	فهرس

الاتصال بميزة التحدث الحر

يمكنك كذلك استخدام هاتفك في وضع التحدث الحر. ضع الهاتف على جانبه مع توجيه الهوائي للأعلى واستخدم السماعة أو سماعة الرأس بميزة التحدث الحر.

يمكن تنشيط السماعة في أي وقت أثناء إجراء المكالمات. لاستخدام سماعة الرأس السلوكية بميزة التحدث الحر، قم بتوصيلها بمنفذ الصوت الموجود على قاعدة الهاتف، تحت الغطاء الواقي. لاستخدام سماعة الرأس بتقنية البلوتوث، انظر [صفحة ٤٩](#) للحصول على مزيد من المعلومات.

تكوين خاصية تنبيه المكالمات الواردة

بشكل افتراضي، يتم ضبط تنبيه المكالمات الواردة على **تشغيل**. لإيقاف تشغيل هذه الخاصية، قم بالانتقال إلى القائمة الرئيسية واختر **الإعدادات** > **إعدادات المكالمات** > **تنبيه المكالمات الواردة**. قم بضبط الحالة على **إيقاف تشغيل** واضغط على **اختيار**. لتشغيل هذه الخاصية مرة أخرى، على القائمة الرئيسية اختر **الإعدادات** > **إعدادات المكالمات** > **تنبيه المكالمات الواردة** وقم بضبط الحالة على **تشغيل** واضغط على **اختيار**.

بشكل افتراضي، يتم ضبط تنبيهات المكالمات الواردة لتوفير إعلام بالمكالمات الصوتية فقط، لكن يمكنك تكوين الهاتف ليعلمك بوجود رسائل نصية أيضًا. قم بالانتقال إلى القائمة الرئيسية واختار **الإعدادات** > **إعدادات المكالمات** > **تنبيهات المكالمات الواردة** ثم اختر **تكوين التنبيهات**. تعرض الشاشة الخيارات **تنبيه المكالمات فقط وتنبيه بالمكالمات والرسائل**. للحصول على إعلانات بوجود مكالمات ورسائل، قم باختيار الخيار **الأخير** واضغط على **اختيار**.

استخدام مفتاح التحكم في مستوى الصوت

يعمل مفتاح الصوت الموجود على جانب الهاتف على ضبط حجم صوت المكالمات.

كتم صوت المكالمات

اختر **خيارات** > **صامت** أثناء إجراء مكالمات. للإلغاء، اختر **خيارات** > **إلغاء الصامت**.

استخدام السماعة

اختر **السماعة** في أي وقت أثناء إجراء المكالمات.

٢	مرحبًا بكم
٣	السلامة
٦	المرجع السريع
٩	من هنا تبدأ
١٣	استخدام IsatPhone 2
١٣	الاتصال بالقمر الاصطناعي
١٤	استخدام وظيفة البوصلة
١٤	الحصول على موقع GPS
١٥	إجراء المكالمات واستلامها
١٩	تنبيه المكالمات الواردة
٢٠	الاتصال بميزة التحدث الحر
٢١	استخدام البريد الصوتي
٢١	مميزات الاتصال الإضافية
٢٣	مميزات الاتصال المتقدمة
٢٦	الرسائل
٢٣	خدمات الدفع المقدم
٢٤	خدمات الموقع
٤٠	دليل الهاتف وجهات الاتصال
٤٤	البيانات
٤٥	الإعدادات الشخصية
٥٢	الأمان
٥٥	اكتشاف الأعطال وإصلاحها
٥٨	العناية والصيانة
٦٠	التنظيم والتوافق
٦٣	إخلاء المسؤولية
٦٤	الملحقات
٦٥	قواعد التصدير
٦٦	البرامج الصارة
٦٧	تنزيل محتوى
٦٨	الإشعارات
٦٩	حماية المعلومات الشخصية
٧٠	النوع والمواصفات
٧١	فهرس

استخدام البريد الصوتي

سيمكنك استلام رسائل البريد الصوتي إذا كان مزود الخدمة لديك قد قام بتمكين خاصية البريد الصوتي. يتحقق هاتفك تلقائيًا من وجود أي رسائل بريد صوتي بعد فترة وجيزة من تشغيله واتصاله بالشبكة. كما سيقوم بإرسال بريدك الصوتي الذي يصل أثناء اتصالك بالشبكة إليك.

إذا وردت رسالة بريد صوتي جديدة، فسيظهر رمز البريد الصوتي **٥٥** في شريط المعلومات في أعلى الشاشة الرئيسية وفي **معلومات**. للاستماع إلى الرسالة، اضغط باستمرار على مفتاح **1** الموجود على لوحة المفاتيح لثوانٍ قليلة وسيقوم هاتفك تلقائيًا بتوصيلك ببريد Inmarsat الصوتي الخاص بك. أو كبديل، يمكنك طلب الرمز المختصر **٥٧٠** يليه المفتاح الأخضر **☑** أو الرقم الدولي الكامل **٨٩٩ ٠٠١ ٨٧٠ ٧٧٢ ٠٠١ ٨٩٩** أو **٨٧٠ ٧٧٢ ٠٠١ ٨٩٩** والمفتاح الأخضر **☑**. اتبع التعليمات المنطوقة. اللغة الافتراضية للبريد الصوتي هي اللغة الإنجليزية، ولكن يمكن لمزود الخدمة لديك تمكين بريدك الصوتي باللغة التي تختارها. إذا كنت ترغب في تغيير لغة بريدك الصوتي، فاتب التعليمات المنطوقة أو اتصل بمزود الخدمة لديك.

مميزات الاتصال الإضافية

عرض مدة المكالمة

يقوم هاتفك بتسجيل مدة المكالمات الصادرة والواردة. اضغط على المفتاح الأخضر **☑** وستظهر **المكالمات الصادرة**، التي تسرد التاريخ والوقت والمدة الخاصة بكل مكالمة. استخدم مفاتيح التنقل للوصول إلى **المكالمات المستلمة** و**مكالمات لم يتم الرد عليها**. أو كبديل، اختر **القائمة > سجل المكالمات** وقم بإجراء اختيارك.

قد تجد أن سجل **مدة المكالمة** مفيد للتحقق من مدة آخر **مكالمة** تم الاتصال بها والوقت الإجمالي لكافة **المكالمات الصادرة**.

لإعادة ضبط العداد، قم بتمييز القيمة التي تريد إعادة ضبطها، واختر **خيارات > مسح** واضغط على مفتاح التنقل الأيسر المسمى **اختيار**.

لإعادة ضبط جميع العدادات، اختر **خيارات > مسح المؤقتات**.

ضبط عداد الدقائق

اختر **القائمة > إعدادات > إعدادات المكالمة > عداد الدقائق** واختر إعدادك المفضل. الإعداد الافتراضي هو إيقاف التشغيل. عند التمكين، سيقوم هاتفك بإصدار صوت تنبيه بعد مرور كل دقيقة من زمن المكالمة.

٢	مرحبًا بكم
٣	السلامة
٦	المرجع السريع
٩	من هنا تبدأ
١٣	استخدام IsatPhone 2
١٣	الاتصال بالقمر الاصطناعي
١٤	استخدام وظيفة البوصلة
١٤	الحصول على موقع GPS
١٥	إجراء المكالمات واستلامها
١٩	تنبيه المكالمات الواردة
٢٠	الاتصال بميزة التحدث الحر
٢١	استخدام البريد الصوتي
٢١	مميزات الاتصال الإضافية
٢٣	مميزات الاتصال المتقدمة
٢٦	الرسائل
٢٣	خدمات الدفع المقدم
٢٤	خدمات الموقع
٤٠	دليل الهاتف وجهات الاتصال
٤٤	البيانات
٤٥	الإعدادات الشخصية
٥٢	الأمان
٥٥	اكتشاف الأعطال وإصلاحها
٥٨	العناية والصيانة
٦٠	التنظيم والتوافق
٦٣	إخلاء المسؤولية
٦٤	الملحقات
٦٥	قواعد التصدير
٦٦	البرامج الصارة
٦٧	تنزيل محتوى
٦٨	الإشعارات
٦٩	حماية المعلومات الشخصية
٧٠	النوع والمواصفات
٧١	فهرس

عداد ملخص المكالمات

اختر القائمة < إعدادات > إعدادات المكالمات < ملخص المكالمات > ثم استخدم مفاتيح التنقل ومفتاح الاختيار المركزي لإجراء اختيارك. الإعداد الافتراضي هو التشغيل.

عند تنشيط ملخص المكالمات، يتم عرض التاريخ والوقت والمدة الخاصة بالمكالمة.

إعداد واستخدام الاتصال السريع

أولاً، اختر القائمة < إعدادات > إعدادات المكالمات < الاتصال السريع > ثم استخدم مفاتيح التنقل ومفتاح الاختيار المركزي لإجراء اختيارك. الإعداد الافتراضي هو التشغيل. يتوفر لديك ثمانية مواضع للاتصال السريع، من ٢ - ٩. ومفتاح الاتصال السريع ١ محجوز للبريد الصوتي.

من الشاشة الرئيسية، اضغط مع الاستمرار لثوان قليلة على مفتاح الرقم الذي ترغب في ربطه مع جهة الاتصال. إذا لم تكن قد قمت بتخصيص الرقم بعد، فستظهر رسالة منبثقة تسألك عن رغبتك في تخصيص جهة اتصال لهذا المفتاح. اختر نعم وستظهر قائمة بجهات الاتصال في دليل الهاتف. استخدم مفاتيح التنقل لتمييز جهة الاتصال، ثم تفاصيل جهة الاتصال. اضغط على موافق لحفظ اختيارك.

أو كبديل، اختر جهات الاتصال < دليل الهاتف > استخدم مفاتيح التنقل لتمييز اسم جهة الاتصال، واضغط على مفتاح الاختيار المركزي للفتح أو اختر خيارات < فتح >. قم بتمييز الرقم الذي ترغب في تخصيصه للاتصال السريع، مثل خلوي. اختر خيارات واختر تخصيص اتصالات سريعة. قم بتمييز موضع الاتصال السريع المعلم بعبارة غير مخصص، واضغط على مفتاح الاختيار المركزي لتخصيص رقم الهاتف لموضع الاتصال السريع هذا. لإزالة الاتصال السريع، اتبع التعليمات أعلاه واختر حذف اتصال سريع.

للإتصال السريع، اضغط مع الاستمرار لثوان قليلة على الرقم المناسب على لوحة المفاتيح وسيقوم الهاتف بطلب الرقم تلقائيًا.

ضبط أي مفتاح للرد

اختر القائمة < إعدادات > إعدادات المكالمات < أي مفتاح للرد واختر تشغيل. الإعداد الافتراضي هو إيقاف التشغيل. عند التنشيط، اضغط على أي مفتاح للرد على أي مكالمة.

حذف كافة سجلات المكالمات

اختر القائمة < سجل المكالمات > اختر خيارات < حذف الكل >. اضغط على نعم للتأكيد.

٢	مرحبًا بكم
٣	السلامة
٦	المرجع السريع
٩	من هنا تبدأ
١٣	استخدام IsatPhone 2
١٣	الاتصال بالقمر الاصطناعي
١٤	استخدام وظيفة البوصلة
١٤	الحصول على موقع GPS
١٥	إجراء المكالمات واستلامها
١٩	تنبيه المكالمات الواردة
٢٠	الاتصال بميزة التحدث الحر
٢١	استخدام البريد الصوتي
٢١	ميزات الاتصال الإضافية
٢٢	مميزات الاتصال المتقدمة
٢٦	الرسائل
٢٣	خدمات الدفع المقدم
٢٤	خدمات الموقع
٤٠	دليل الهاتف وجهات الاتصال
٤٤	البيانات
٤٥	الإعدادات الشخصية
٥٢	الأمان
٥٥	اكتشاف الأعطال وإصلاحها
٥٨	العناية والصيانة
٦٠	التنظيم والتوافق
٦٣	إخلاء المسؤولية
٦٤	الملحقات
٦٥	قواعد التصدير
٦٦	البرامج الصارة
٦٧	تنزيل محتوى
٦٨	الإشعارات
٦٩	حماية المعلومات الشخصية
٧٠	النوع والمواصفات
٧١	فهرس

مميزات الاتصال المتقدمة

تتحكم شبكة Inmarsat في مميزات الاتصال المتقدمة. للتحقق من هذه المميزات أو تغييرها، يجب أن يكون الهاتف متصلًا بالقمر الاصطناعي بإشارة قوتها شرطتان على الأقل.

إرسال التعريف الخاص بك

اختر القائمة < إعدادات > إعدادات المكالمات < إرسال التعريف الخاص بي، ثم اختر تشغيل أو إيقاف أو الضبط وفقاً للشبكة واضغط على موافق. يعمل خيار الضبط وفقاً للشبكة على ترك الأمر للشبكة لاختيار عرض معرف المتصل. الإعداد الافتراضي هو الضبط وفقاً للشبكة.

عند تشغيل إرسال التعريف الخاص بي، سيتم عرض معرف المتصل الخاص بك على هاتف المستلم. وإذا كانت هذه الميزة قيد إيقاف التشغيل، فسيتم إخفاء معرف المتصل الخاص بك وعرض محجوب بدلاً منها.

إعداد انتظار المكالمات

اختر القائمة < إعدادات > إعدادات المكالمات < خاصية انتظار المكالمات، واختر تنشيط. قد تحدث فترة تأخير قصيرة قبل استجابة الشبكة. ستظهر عبارة تم تنشيط خاصية انتظار المكالمات عند تمكين الإعداد. الإعداد الافتراضي لخاصية انتظار المكالمات هو إيقاف التشغيل. من قائمة انتظار المكالمات يمكنك أيضاً اختيار التحقق من الحالة أو إلغاء تنشيط. لاستخدام انتظار المكالمات، انظر استخدام انتظار المكالمات في [صفحة ١٧](#) للحصول على مزيد من المعلومات.

حظر المكالمات

تستخدم دائماً بطاقة SIM في هاتف IsatPhone 2 تنسيق الرقم الدولي + ٠٠، ورمز الدولة أو ٨٧٠. وتعمل خاصية حظر المكالمات على منع هاتفك من إجراء أنواع المكالمات التالية أو استلامها:

- **المكالمات الصادرة:** يحظر كافة المكالمات الصادرة
- **مكالمات دولية:** يحظر كافة المكالمات الصادرة عدا الموجهة إلى أرقام Inmarsat أخرى
- **مكالمات دولية عدا الموجهة محلياً:** يحظر كافة المكالمات الصادرة عدا الموجهة إلى أرقام Inmarsat أخرى
- **المكالمات الواردة:** يحظر كافة المكالمات الواردة
- **مكالمة واردة من خارج النطاق المحلي:** يحظر كافة المكالمات الواردة عدا من أرقام Inmarsat أخرى.
- **ملاحظة:** هذه الميزة غير مدعومة في جميع الدول.

إذا كنت تستخدم بطاقة SIM ذات أرقام محلية، فستكون خاصية حظر المكالمات كما هي موضحة في القائمة أعلاه.

في أول مرة تقوم فيها بإعداد خاصية حظر المكالمات، سيستلزم الأمر إعادة ضبط كلمة مرور الحظر. اختر القائمة < إعدادات > إعدادات المكالمات < حظر المكالمات. اختر خيارات وانتقل إلى تغيير كلمة المرور الخاصة بالحظر. أدخل رمز مرور الحظر واختر موافق. الرمز الافتراضي هو ٠٠٠٠. أدخل رمز مرور جديد مكون من أربعة أرقام واختر موافق. ثم أدخل رمز المرور الجديد مرة أخرى لتأكيد.

ستحتاج إلى إدخال رمز المرور الجديد هذا في كل مرة تقوم فيها بتغيير إعدادات حظر المكالمات.

٢	مرحبًا بكم
٣	السلامة
٦	المرجع السريع
٩	من هنا تبدأ
١٣	استخدام IsatPhone 2
١٣	الاتصال بالقمر الاصطناعي
١٤	استخدام وظيفة البوصلة
١٤	الحصول على موقع GPS
١٥	إجراء المكالمات واستلامها
١٩	تنبيه المكالمات الواردة
٢٠	الاتصال بميزة التحدث الحر
٢١	استخدام البريد الصوتي
٢١	ميزات الاتصال الإضافية
٢٢	مميزات الاتصال المتقدمة
٢٦	الرسائل
٢٣	خدمات الدفع المقدم
٢٤	خدمات الموقع
٤٠	دليل الهاتف وجهات الاتصال
٤٤	البيانات
٤٥	الإعدادات الشخصية
٥٢	الأمان
٥٥	اكتشاف الأعطال وإصلاحها
٥٨	العناية والصيانة
٦٠	التنظيم والتوافق
٦٣	إخلاء المسؤولية
٦٤	الملحقات
٦٥	قواعد التصدير
٦٦	البرامج الصارة
٦٧	تنزيل محتوى
٦٨	الإشعارات
٦٩	حماية المعلومات الشخصية
٧٠	النوع والمواصفات
٧١	فهرس

لإلغاء الحظر، قم بتمييز نوع المكالمة في قائمة **حظر مكالمات**، واختر **خيارات** واختر **إلغاء**. لإلغاء حظر كافة المكالمات، اختر **خيارات** واختر **إلغاء كافة أنواع الحظر**. للتحقق من حالة حظر المكالمات، قم بتمييز نوع المكالمة هذا في قائمة **حظر المكالمات** واختر **خيارات** واختر **التحقق من الحالة**.

يمكن إدخال رمز الحظر بصورة خاطئة عدد غير محدود من المرات. إذا نسيت رمزك، فرجاء الاتصال بمزود الخدمة لديك.

ملاحظة: الاتصال بأرقام ثابتة، وحظر المكالمات وتحويل المكالمات لا تمنع إجراء مكالمات الطوارئ. لا يمكن تنشيط **حظر المكالمات وتحويل المكالمات** في نفس الوقت.

تحويل المكالمات

اختر القائمة < إعدادات > إعدادات المكالمات < تحويل المكالمات. تتيح لك خاصية **تحويل المكالمات** إعادة إرسال المكالمات الواردة إلى بريدك الصوتي أو رقم هاتف آخر:

- **المكالمات الصوتية فقط** - تحويل أي مكالمات صوتية إلى بريدك الصوتي أو رقم آخر
- **مكالمات البيانات فقط** - تحويل مكالمات البيانات إلى رقم هاتف آخر
- **مكالمات الفاكس فقط** - تحويل مكالمات الفاكس إلى رقم هاتف آخر
- **في حال انشغال الخط** - عند انشغالك بمكالمة أخرى، يعمل هذا الخيار على تحويل المكالمات إما إلى بريدك الصوتي أو إلى رقم آخر
- **في حال عدم الرد** - يتيح لك هذا الخيار إمكانية اختيار طول فترة رنين هاتفك (حتى ٣٠ ثانية) قبل تحويل المكالمات إلى بريدك الصوتي أو إلى رقم آخر

• **عندما يتعذر الوصول إلي** - عندما تكون خارج نطاق إشارة القمر الاصطناعي، يعمل هذا الخيار على تحويل المكالمات إما إلى بريدك الصوتي أو إلى رقم آخر

• **عندما يكون غير متاح** - تحويل كافة المكالمات «في حال انشغال الخط» و «في حال عدم الرد» و «عندما يتعذر الوصول». إذا قمت لاحقًا بتخصيص رقم تحويل لأي من تلك المكالمات، فسيكون لهذا الرقم الهيمنة على رقم التحويل «عندما يكون غير متاح»

بعد الانتهاء من اختيارك، ستتم مطالبتك بإدخال رقم الهاتف أو البريد الصوتي الذي سيتم تحويل المكالمات إليه. اختر **خيارات** لاختيار رقم من دليل الهاتف لديك.

لإلغاء تحويل المكالمات، قم بتمييز نوع المكالمة هذا في قائمة **تحويل المكالمات** واختر **خيارات** واختر **إلغاء**. لإلغاء تحويل كافة المكالمات، اختر **خيارات** واختر **إلغاء كافة التحويلات**. للتحقق من حالة تحويل المكالمات، قم بتمييز نوع المكالمة هذا في قائمة **تحويل المكالمات** واختر **خيارات** واختر **التحقق من الحالة**.

ملاحظة: الاتصال بأرقام ثابتة وحظر المكالمات وتحويل المكالمات لا تمنع إجراء مكالمات الطوارئ. لا يمكن تنشيط **حظر المكالمات وتحويل المكالمات** في نفس الوقت.

٢	مرحبًا بكم
٣	السلامة
٦	المرجع السريع
٩	من هنا تبدأ
١٣	استخدام IsatPhone 2
١٣	الاتصال بالقمر الاصطناعي
١٤	استخدام وظيفة البوصلة
١٤	الحصول على موقع GPS
١٥	إجراء المكالمات واستلامها
١٩	تنبيه المكالمات الواردة
٢٠	الاتصال بميزة التحدث الحر
٢١	استخدام البريد الصوتي
٢١	ميزات الاتصال الإضافية
٢٣	مميزات الاتصال المتقدمة
٢٦	الرسائل
٢٣	خدمات الدفع المقدم
٢٤	خدمات الموقع
٤٠	دليل الهاتف وجهات الاتصال
٤٤	البيانات
٤٥	الإعدادات الشخصية
٥٢	الأمان
٥٥	اكتشاف الأعطال وإصلاحها
٥٨	العناية والصيانة
٦٠	التنظيم والتوافق
٦٣	إخلاء المسؤولية
٦٤	الملحقات
٦٥	قواعد التصدير
٦٦	البرامج الصارة
٦٧	تنزيل محتوى
٦٨	الإشعارات
٦٩	حماية المعلومات الشخصية
٧٠	النوع والمواصفات
٧١	فهرس

الاتصال بأرقام ثابتة (FND)

عند تنشيط **الاتصال بأرقام ثابتة**، فسيتم قصر الاستخدام على الاتصال أو إرسال رسائل نصية للأرقام المخزنة فقط في قائمة FND (الاتصال بأرقام ثابتة). الإعداد الافتراضي هو إيقاف التشغيل.

تنشيط وإلغاء تنشيط الاتصال بأرقام ثابتة

اختر **القائمة < إعدادات > الأمان**، قم بتمييز **الاتصال بأرقام ثابتة** من القائمة واضغط على مفتاح الاختيار المركزي. اختر **تشغيل** للتنشيط واضغط على مفتاح الاختيار المركزي أو **موافق**. ستتم مطالبتك بإدخال رمز PIN 2 الخاص بك. رمز PIN 2 الافتراضي هو ٩٩٩٩. انظر إعداد رمز PIN 2 لبطاقة SIM في **صفحة ٥٤** للحصول على مزيد من المعلومات. اتصل بمزود الخدمة الخاص بك إذا لم يتم تحديد هذا الرمز أو تم إعادة ضبطه عند الشراء.

لإضافة رقم إلى قائمتك، اختر **القائمة < جهات الاتصال > قائمة FND** واضغط على مفتاح الاختيار المركزي. اضغط على **خيارات** واختر إما **جهة اتصال جديدة** أو **نسخ من ذاكرة الهاتف**. ستتم مطالبتك عندئذٍ برمز PIN 2.

يتم تخزين إدخالات قائمة FND على بطاقة SIM لديك. ويمكن تخزين اسم واحد وجهة اتصال واحدة فقط لكل إدخال.

يمكن لخاصية الاتصال بأرقام ثابتة تقييد هاتفك بإدئة معينة، أو بأرقام هاتف معينة كذلك. للحد من المكالمات أو الرسائل النصية الصادرة إلى بلد معين أو نطاق أرقام مؤسسة معينة، قم بإنشاء إدخال قائمة FND بإدئة دولية وإدئة محلية ترغب في إتاحتها، يليها علامات استفهام بنفس عدد الأرقام الباقية. اضغط على مفتاح * مرتين لإدخال علامة استفهام.

مثال: لحد المكالمات على الخطوط الأرضية بالمملكة المتحدة، قم بإنشاء إدخال قائمة FND: +٤٤??????????. قم باستبدال أي رقم بعلامة استفهام عند الاتصال أو إرسال رسالة.

عند تنشيط الاتصال بأرقام ثابتة، يستمر هاتفك في إتاحة عرض الأرقام المخزنة في مناطق **جهات الاتصال** الأخرى.

٢	مرحبًا بكم
٣	السلامة
٦	المرجع السريع
٩	من هنا تبدأ
١٣	استخدام IsatPhone 2
١٣	الاتصال بالقمر الاصطناعي
١٤	استخدام وظيفة البوصلة
١٤	الحصول على موقع GPS
١٥	إجراء المكالمات واستلامها
١٩	تنبيه المكالمات الواردة
٢٠	الاتصال بميزة التحدث الحر
٢١	استخدام البريد الصوتي
٢١	ميزات الاتصال الإضافية
٢٢	ميزات الاتصال المتقدمة
٢٦	الرسائل
٢٣	خدمات الدفع المقدم
٢٤	خدمات الموقع
٤٠	دليل الهاتف وجهات الاتصال
٤٤	البيانات
٤٥	الإعدادات الشخصية
٥٢	الأمان
٥٥	اكتشاف الأعطال وإصلاحها
٥٨	العناية والصيانة
٦٠	التنظيم والتوافق
٦٣	إخلاء المسؤولية
٦٤	الملحقات
٦٥	قواعد التصدير
٦٦	البرامج الضارة
٦٧	تنزيل محتوى
٦٨	الإشعارات
٦٩	حماية المعلومات الشخصية
٧٠	النوع والمواصفات
٧١	فهرس

استخدام الاتصال بأرقام ثابتة

اختر القائمة < جهات الاتصال > قائمة FND وجهة الاتصال.
اختر اتصل أو إرسال رسالة من خيارات.

لإرسال رسائل بريد إلكتروني أثناء تنشيط الاتصال بأرقام ثابتة، يجب إضافة رقم مركز الرسائل إلى قائمة FND. انظر إعدادات الرسائل في **صفحة ٢٢** للحصول على مزيد من المعلومات حول العثور على رقم مركز الرسائل الخاص بك.

ملاحظة: الاتصال بأرقام ثابتة، وحظر المكالمة وتحويل المكالمة لا تمنع إجراء مكالمات الطوارئ.

الرسائل

استخدام قائمة الرسائل

اختر القائمة < الرسائل >. اختر أيًا من الخيارات التالية واضغط على مفتاح الاختيار المركزي أو اختر خيارات < فتح >. الوظائف هي:

- **رسالة جديدة** - لإنشاء رسالة جديدة
- **صندوق الوارد** - لتخزين الرسائل المستلمة
- **صندوق الرسائل الصادرة** - لتخزين الرسائل الموجودة قيد الانتظار ليتم إرسالها بصورة مؤقتة، يتم وضع الرسائل في **صندوق الرسائل الصادرة**، على سبيل المثال، عندما يكون هاتفك مفصلاً عن الشبكة. وعند إرسالها، سيتم تخزين الرسائل في **المرسل**. وإذا لم يتم إرسالها، سيتم تخزين الرسائل في **مسودات**
- **مسودات** - عند كتابة رسالة ولكنها غير جاهزة للإرسال أو يتعذر إرسالها، فسيتم حفظ الرسالة هنا
- **تم الإرسال** - لتخزين الرسائل المرسلة. إذا كنت ترغب في حفظ رسائلك المرسلة، فاختر القائمة < الرسائل > خيارات < إعدادات > إعدادات الرسائل النصية < حفظ الرسائل المرسلة ثم اختر تشغيل

٢	مرحبًا بكم
٣	السلامة
٦	المرجع السريع
٩	من هنا تبدأ
١٣	استخدام IsatPhone 2
١٣	الاتصال بالقمر الاصطناعي
١٤	استخدام وظيفة البوصلة
١٤	الحصول على موقع GPS
١٥	إجراء المكالمات واستلامها
١٩	تنبيه المكالمات الواردة
٢٠	الاتصال بميزة التحدث الحر
٢١	استخدام البريد الصوتي
٢١	ميزات الاتصال الإضافية
٢٣	ميزات الاتصال المتقدمة
٢٦	الرسائل
٣٣	خدمات الدفع المقدم
٣٤	خدمات الموقع
٤٠	دليل الهاتف وجهات الاتصال
٤٤	البيانات
٤٥	الإعدادات الشخصية
٥٢	الأمان
٥٥	اكتشاف الأعطال وإصلاحها
٥٨	العناية والصيانة
٦٠	التنظيم والتوافق
٦٣	إخلاء المسؤولية
٦٤	الملحقات
٦٥	قواعد التصدير
٦٦	البرامج الصارة
٦٧	تنزيل محتوى
٦٨	الإشعارات
٦٩	حماية المعلومات الشخصية
٧٠	النوع والمواصفات
٧١	فهرس

استخدام إدخال النص التنبؤي

يتيح لك وضع النص التنبؤي إمكانية التقليل من استخدام لوحة المفاتيح لكتابة أي كلمة، حيث يستخدم قاموس مدمج مميزة موفرة للوقت.

على سبيل المثال، لكتابة الكلمة hello (مرحبًا)، ستستخدم فقط ٥ مفاتيح (مفتاح لكل حرف من حروف الكلمة). عند كتابة h (رقم 4 على لوحة المفاتيح) تظهر قائمة على الشاشة. لا يستلزم الأمر اختيار الحرف h، ف أثناء كتابة e (رقم 3) يبدأ القاموس في تقليل خيارات الكلمات التي تبدأ بحرفي he. اضغط على المفتاح رقم 5 مرتين لكتابة ll، ثم رقم 6 لإدخال الحرف o. الأمر الذي يؤدي إلى أن يقوم القاموس باختيار فقط الكلمات المعروفة التي تتضمن هذه الأحرف المتتابعة، أي hello.

إذا كان القاموس يتضمن عدد من الخيارات لنفس الأحرف، فسيعرض قائمة بالكلمات. استخدم السهم لأسفل للتمرير إلى الكلمة المطلوبة واضغط على مفتاح الاختيار المركزي. وكما هي الحال دائمًا، اضغط على مفتاح 0 لوضع مسافة بين الكلمات.

إذا لم تكن الكلمة التي تكتبها موجودة في القاموس، فسيظهر الكلمة ليست موجودة في القاموس. اضغط على موافق واختر نهجئة الكلمة، واكتب الكلمة التي تريد إدخالها واضغط على اختيار. تم الآن حفظ الكلمة الجديدة في القاموس لديك لاستخدامها في المستقبل.

الرسائل المحفوظة - لتخزين الرسائل المستلمة

قوالب - إذا كنت تقوم بانتظام بإرسال رسائل متشابهة، فيمكنك إعداد قالب. للقيام بذلك، قم بإنشاء رسالة جديدة، واختر القائمة < الرسائل > رسالة جديدة < رسالة نصية و قم بإنشاء أجزاء رسالتك التي لن تتغير. اختر خيارات < حفظ في صورة قالب>. لإنشاء رسالة نصية جديدة وفق هذا القالب، اختر القائمة < الرسائل > خيارات < إنشاء من قالب > ثم اختر القالب الذي تود استخدامه. قم بتحرير النص وإضافة مستلم، ثم اختر خيارات < إرسال

رسائل بطاقة SIM - لتخزين الرسائل في ذاكرة بطاقة SIM

يمكن تخزين حتى ١٢٥ رسالة في ذاكرة الهاتف.

إدخال نص

ستحتاج إلى إدخال نص عند إنشاء رسالة أو إضافة جهة اتصال إلى دليل هاتفك أو إضافة موعد إلى المنظم لديك أو إجراء بحث. يوفر هاتفك نوعين من أوضاع إدخال النص: تنبؤي وعادي.

٢	مرحبًا بكم
٣	السلامة
٦	المرجع السريع
٩	من هنا تبدأ
١٣	استخدام IsatPhone 2
١٣	الاتصال بالقمر الاصطناعي
١٤	استخدام وظيفة البوصلة
١٤	الحصول على موقع GPS
١٥	إجراء المكالمات واستلامها
١٩	تنبيه المكالمات الواردة
٢٠	الاتصال بميزة التحدث الحر
٢١	استخدام البريد الصوتي
٢١	ميزات الاتصال الإضافية
٢٣	ميزات الاتصال المتقدمة
٢٦	الرسائل
٢٣	خدمات الدفع المقدم
٢٤	خدمات الموقع
٤٠	دليل الهاتف وجهات الاتصال
٤٤	البيانات
٤٥	الإعدادات الشخصية
٥٢	الأمان
٥٥	اكتشاف الأعطال وإصلاحها
٥٨	العناية والصيانة
٦٠	التنظيم والتوافق
٦٣	إخلاء المسؤولية
٦٤	الملحقات
٦٥	قواعد التصدير
٦٦	البرامج الضارة
٦٧	تنزيل محتوى
٦٨	الإشعارات
٦٩	حماية المعلومات الشخصية
٧٠	النوع والمواصفات
٧١	فهرس

اختيار وضع إدخال نص

يعرض الرمز الموجود في أعلى يمين شاشتك اختيارك لوضع إدخال النص وحالة الأحرف. الإعداد الافتراضي هو النص عادي. إذا كنت ترغب في تغيير وضع إدخال النص، اضغط على مفتاح # بصورة متكررة حتى يظهر الرمز الخاص بوضع الإدخال الذي تريده. الأوضاع هي:

الوضع التنبؤي - كتابة الكل بأحرف كبيرة 

الوضع التنبؤي - أحرف استهلاكية كبيرة فقط 

الوضع التنبؤي - بدون أحرف كبيرة 

الوضع العادي - كتابة الكل بأحرف كبيرة 

الوضع العادي - أحرف استهلاكية كبيرة فقط 

الوضع العادي - بدون أحرف كبيرة 

الوضع العادي - أرقام فقط 

الوضع العادي - رموز فقط 

إنشاء رسالة نصية

يصل حد الأحرف لأي نص تقوم بإرساله من هاتفك إلى نحو ١٦٠٠ حرف لاتيني أو ٧٤٠ حرف غير لاتيني، أي حتى ١٠ تسلسلات، متضمنة رقم هاتف المستلم.

يمكنك تغيير إعدادات إدخال النص أثناء إنشاء أي رسالة. انقر مع الاستمرار على مفتاح #. ستظهر قائمة منبثقة تتضمن خيارات لتغيير اللغة أو وضع تحرير النص أو لإضافة كلمة جديدة.

ملاحظة: لتغيير لغة القاموس المستخدمة أثناء إنشاء رسالة نصية، اختر **خيارات > لغة الكتابة**.

استخدام إدخال نص عادي (غير تنبؤي)

يتيح لك إدخال النص العادي إمكانية إدخال النص يدويًا، حرفًا بحرف دون قيام الهاتف باقتراح أي كلمات لما تحاول كتابته.

لإدخال نص، اضغط بصورة متكررة على مفاتيح الأرقام 2-9، حتى يظهر الحرف المطلوب. ولكتابة الأرقام، استمر في الضغط لمدة أطول على المفاتيح حتى تظهر الأرقام. لإدراج مسافة، اضغط على مفتاح 0. ولكتابة رموز مثل علامات الترقيم، اضغط على مفتاح * ثم استخدم مفاتيح التنقل للاختيار من القائمة. اضغط على مفتاح # لتغيير تحرير النص والأحرف الكبيرة.

لحذف النص، ضع المؤشر إلى يمين الحرف الذي ترغب في حذفه واختر **مسح**. حرك المؤشر ضمن الرسالة باستخدام مفاتيح التنقل لإدراج أو حذف نص في أي مكان من الرسالة.

٢	مرحبًا بكم
٣	السلامة
٦	المرجع السريع
٩	من هنا تبدأ
١٣	استخدام IsatPhone 2
١٣	الاتصال بالقمر الاصطناعي
١٤	استخدام وظيفة البوصلة
١٤	الحصول على موقع GPS
١٥	إجراء المكالمات واستلامها
١٩	تنبيه المكالمات الواردة
٢٠	الاتصال بميزة التحدث الحر
٢١	استخدام البريد الصوتي
٢١	ميزات الاتصال الإضافية
٢٣	ميزات الاتصال المتقدمة
٢٦	الرسائل
٢٣	خدمات الدفع المقدم
٢٤	خدمات الموقع
٤٠	دليل الهاتف وجهات الاتصال
٤٤	البيانات
٤٥	الإعدادات الشخصية
٥٢	الأمان
٥٥	اكتشاف الأعطال وإصلاحها
٥٨	العناية والصيانة
٦٠	التنظيم والتوافق
٦٣	إخلاء المسؤولية
٦٤	الملحقات
٦٥	قواعد التصدير
٦٦	البرامج الصارة
٦٧	تنزيل محتوى
٦٨	الإشعارات
٦٩	حماية المعلومات الشخصية
٧٠	النوع والمواصفات
٧١	فهرس

يصل حد الأحرف لأي نص تقوم بإرساله من هاتفك إلى عنوان بريد إلكتروني إلى نحو ١٦٠٠ حرف لاتيني أو ٧٤٠ حرف غير لاتيني، أي حتى ١٠ تسلسلات، متضمنة عنوان البريد الإلكتروني للمستلم.

اختر القائمة > الرسائل > رسالة جديدة > رسالة بريد إلكتروني. قم بإنشاء رسالتك. يمكن إضافة المستلمين من جهات اتصال مخزنة عن طريق اختيار **خيارات > إضافة مستلم.** سيتم فقط عرض الإدخالات التي تحتوي على عنوان بريد إلكتروني.

لإرسال رسالتك إلى أي عنوان بريد إلكتروني غير مخزن، استخدم مفتاح التنقل العلوي لتحريك المؤشر إلى حقل **إلى:** واكتب العنوان، ولكتابة رموز مثل علامة @، اضغط على مفتاح * ثم استخدم مفاتيح التنقل للاختيار من القائمة. بعد إدخال العنوان، انتظر ٥ ثوان وسيضع الهاتف علامة ; بعد الإدخال، ليتيح لك إدخال عنوان آخر. عند تحريك المؤشر بعيدًا عن حقل **إلى:** أو فتح **خيارات**، سيقوم هاتفك بالتحقق من عناوين البريد الإلكتروني التي تم إدخالها. إذا كانت العناوين لا تفي بالتنسيق الخاص بأي عنوان بريد إلكتروني صالح، فسيتم حذفها وتظهر رسالة خطأ.

استلام رسائل نصية و بريد إلكتروني

يمكن استلام الرسائل عندما يكون الهوائي موجهًا وهاتفك متصلًا بالشبكة، حتى إذا كنت تجري مكالمة أو أثناء تحويل المكالمات الواردة إلى رقم هاتف آخر.

إذا كان هاتفك قيد إيقاف التشغيل عند استلام أي رسالة، فستقوم الشبكة بتخزين الرسالة حتى يتم تشغيل هاتفك وتسجيله بالشبكة. وستجري محاولات التسليم طوال فترة وجود رسالتك في الشبكة. للتحقق من هذا الإعداد أو تغييره، اختر **القائمة > الرسائل > خيارات > إعدادات > إعدادات الرسائل النصية > فترة التحقق.** عند استلام رسالة على

اختر القائمة > الرسائل > رسالة جديدة > رسالة نصية. ستظهر شاشة فارغة. قم بإنشاء رسالتك. انظر إدخال نص في **صفحة ٢٧** للحصول على مزيد من المعلومات. عند الانتهاء، قم بإضافة المستلم (المستلمين). إذا كانت تفاصيل المستلم مخزنة بالفعل في **جهات الاتصال** لديك، فاختر **خيارات > إضافة مستلم** واختر الاسم من القائمة. استخدم مفتاحي التنقل الأيسر والأيمن للتحرك بين جهات الاتصال بدليل الهاتف وبطاقة SIM.

إذا كانت تفاصيل المستلم غير مخزنة، فاستخدم مفتاح التنقل العلوي لتحريك المؤشر إلى سطر **«إلى:»**. أدخل الرقم الدولي الكامل للمستلم. إذا ارتكبت خطأ، فاستخدم مفتاحي التنقل الأيسر والأيمن لتحريك المؤشر و**مسح** لحذف أي رقم.

عند الانتهاء من إضافة المستلمين، اختر **خيارات > إرسال** أو اضغط على مفتاح الاختيار المركزي.

إذا كنت ترغب في حفظ رسالتك حتى تتمكن من تحريرها أو إرسالها لاحقًا، فاختر **خيارات > حفظ**، أو اختر **خيارات > خروج** وقم بتأكيد رغبتك في حفظ النص. سيتم حفظ الرسالة في مجلد **مسودات**. عندما تكون جاهزًا لإكمال الرسالة، اختر **القائمة > الرسائل > مسودات**.

إنشاء رسالة نصية للإرسال إلى عنوان بريد إلكتروني

يمكن لهاتفك أيضًا إرسال رسائل نصية إلى عناوين بريد إلكتروني. بدلاً من عرض اسمك لمستلم الرسالة، ستعرض الرسالة التفاصيل الخاصة بك بالتنسيق التالي:

من: message.inmarsat.com@رقم هاتفك

مثل

من: 8707764XXXXX@message.inmarsat.com

٢	مرحبًا بكم
٣	السلامة
٦	المرجع السريع
٩	من هنا تبدأ
١٣	استخدام IsatPhone 2
١٣	الاتصال بالقمر الاصطناعي
١٤	استخدام وظيفة البوصلة
١٤	الحصول على موقع GPS
١٥	إجراء المكالمات واستلامها
١٩	تنبيه المكالمات الواردة
٢٠	الاتصال بميزة التحدث الحر
٢١	استخدام البريد الصوتي
٢١	ميزات الاتصال الإضافية
٢٣	ميزات الاتصال المتقدمة
٢٦	الرسائل
٢٣	خدمات الدفع المقدم
٢٤	خدمات الموقع
٤٠	دليل الهاتف وجهات الاتصال
٤٤	البيانات
٤٥	الإعدادات الشخصية
٥٢	الأمان
٥٥	اكتشاف الأعطال وإصلاحها
٥٨	العناية والصيانة
٦٠	التنظيم والتوافق
٦٣	إخلاء المسؤولية
٦٤	الملحقات
٦٥	قواعد التصدير
٦٦	البرامج الصارة
٦٧	تنزيل محتوى
٦٨	الإشعارات
٦٩	حماية المعلومات الشخصية
٧٠	النوع والمواصفات
٧١	فهرس

إعادة إرسال رسالة

افتح الرسالة واختر **خيارات** < **إعادة إرسال** < **رسالة نصية** أو **رسالة بريد إلكتروني**. سيتم عرض الرسالة مع وجود مؤشر يومض في حقل **إلى:** الفارغ. أدخل رقم المستلم أو لإضافة جهة اتصال من دليل الهاتف، اضغط على **خيارات** < **إضافة مستلم**. عند تعبئة حقل **إلى:** اختر **خيارات** < **إرسال**. تظهر رسالة منبثقة تؤكد إرسال الرسالة. يتم تخزين الرسالة المرسل في قائمة **المرسل**.

طلب رقم من رسالة مستلمة

افتح الرسالة واضغط على المفتاح الأخضر  أو اختر **خيارات** < **اتصل**. بعد طلب الرقم، تُعتبر الرسالة مفروءة وتظل في صندوق الوارد.

حفظ تفاصيل من رسالة مستلمة

افتح الرسالة واختر **خيارات** < **التخزين المؤقت للعناوين**. يتم عرض رقم المرسل. اختر **خيارات** < **إضافة إلى جهات الاتصال**. يمكنك إما إنشاء **جديد** أو **قم بتحديث الموجود**. اختر الحقل المطلوب لحفظ الرقم في قائمة جهات الاتصال، وأكمل الحقول الأخرى كما يلزم واختر **خيارات** < **حفظ**. سيتم تخزين جهة الاتصال في **دليل الهاتف**. انظر إنشاء جهة اتصال جديدة في **صفحة ٤٠** للحصول على مزيدٍ من المعلومات.

حفظ رسالة مستلمة

لحفظ رسالة مستلمة، افتح الرسالة التي ترغب في حفظها واختر **خيارات** < **نسخ إلى الحافظة** < **الرسائل المحفوظة**.

هاتفك، سيظهر رمز رسالة غير مقروءة  على شريط المعلومات. ستنبثق **معلومات** وتعرض قائمة بالرسائل غير المقروءة. إذا كنت ترغب في قراءة الرسالة لاحقًا، اضغط على **إغلاق**. لقراءة الرسالة، اختر **القائمة** < **الرسائل** < **صندوق الوارد**. أو كبديل، أثناء فتح **معلومات**، استخدم مفتاح الاختيار المركزي ومفاتيح التنقل لتمييز وفتح **رسائل غير مقروءة**.

تتسع الرسائل النصية الواردة للتسلسلات العشرة بالكامل. ومع ذلك، يتم حد الرسائل الواردة من البريد الإلكتروني بنحو ١٦٠ حرف لاتيني و٧٤ حرف غير لاتيني. إذا تجاوز المرسل هذا الحد، فسيتم تقسيم الرسالة عند استلامها.

عرض رسائلك المستلمة

يقوم **صندوق الوارد** بسرد آخر ٢٠ رسالة مستلمة، بما في ذلك حالة الرسالة (مقروءة أو غير مقروءة) واسم ورقم المرسل وأول كلمات من الرسالة وتاريخ الاستلام. استخدم مفاتيح التنقل العلوي والسفلي لتمييز أي رسالة واضغط على مفتاح الاختيار المركزي أو اختر **خيارات** < **فتح**.

الرد على المرسل

افتح الرسالة واختر **خيارات** < **الرد**. سيتم عرض رسالة جديدة فارغة. أكمل الحقول حسب المطلوب.

٢	مرحبًا بكم
٣	السلامة
٦	المرجع السريع
٩	من هنا تبدأ
١٣	استخدام IsatPhone 2
١٣	الاتصال بالقمر الاصطناعي
١٤	استخدام وظيفة البوصلة
١٤	الحصول على موقع GPS
١٥	إجراء المكالمات واستلامها
١٩	تنبيه المكالمات الواردة
٢٠	الاتصال بميزة التحدث الحر
٢١	استخدام البريد الصوتي
٢١	ميزات الاتصال الإضافية
٢٣	ميزات الاتصال المتقدمة
٢٦	الرسائل
٢٣	خدمات الدفع المقدم
٢٤	خدمات الموقع
٤٠	دليل الهاتف وجهات الاتصال
٤٤	البيانات
٤٥	الإعدادات الشخصية
٥٢	الأمان
٥٥	اكتشاف الأعطال وإصلاحها
٥٨	العناية والصيانة
٦٠	التنظيم والتوافق
٦٣	إخلاء المسؤولية
٦٤	الملحقات
٦٥	قواعد التصدير
٦٦	البرامج الصارة
٦٧	تنزيل محتوى
٦٨	الإشعارات
٦٩	حماية المعلومات الشخصية
٧٠	النوع والمواصفات
٧١	فهرس

حذف الرسائل

اختر الرسالة من القائمة المعروضة في أي من مجلدات الرسائل واختر **خيارات** < حذف. ستظهر رسالة منبثقة تطالبك بتأكيد الإجراء. اضغط على **نعم**. لحذف جميع الرسائل الموجودة في المجلد، اختر **خيارات** < **حذف كافة الرسائل**.

إعداد مجموعات رسائل

إذا كنت تقوم بإرسال نفس الرسالة النصية أو رسالة البريد الإلكتروني بانتظام إلى نفس مجموعة الأشخاص، فيمكنك إعداد مجموعة. اختر **القائمة** < **جهات الاتصال** < **مجموعات**، ثم اختر **خيارات** < **إنشاء جديد**. أدخل اسمًا لمجموعتك واختر **موافق**، يليها **نعم**. يمكنك إعداد حتى ٢٠ مجموعة، ويمكن وضع نفس جهة الاتصال كعضو في أكثر من مجموعة واحدة.

لإضافة أعضاء إلى أي مجموعة، اختر **القائمة** < **جهات الاتصال** < **مجموعات**، وقم بتمييز المجموعة التي تود إضافة الأعضاء إليها واضغط على مفتاح الاختيار المركزي. اختر الآن **خيارات** < **إضافة عضو**. سيعمل ذلك على استعادة دليل هاتفك. قم بتمييز اسم جهة الاتصال التي تود إضافتها إلى المجموعة واضغط على مفتاح الاختيار الأيسر أو المركزي. يمكن أن تحتوي المجموعة على أي عدد من جهات الاتصال.

عن طريق اختيار **خيارات** عند تمييز أي عضو من المجموعة، يمكنك أيضًا:

- فتح تفاصيل جهة الاتصال
- الاتصال بجهة الاتصال
- إرسال رسالة نصية إلى جهة الاتصال
- الحذف من المجموعة لحذف جهة الاتصال من تلك المجموعة
- عرض قائمة المجموعات لعرض أعضاء كل مجموعة
- تخصيص نغمة رنين للمجموعة لضبط نفس نغمة الرنين لجميع أعضاء تلك المجموعة، بحيث تتمكن من التعرف على النغمة عند اتصال أي عضو من أعضاء المجموعة.

لإرسال رسالة نصية إلى المجموعة، اختر **القائمة** < **الرسائل** < **رسالة جديدة** < **رسالة نصية** أو **رسالة بريد إلكتروني** < **خيارات** < **إضافة مستلم** ثم اضغط على مفتاح التنقل الأيمن ثلاث مرات للتنقل بين علامات التبويب. اختر المجموعة من القائمة وقم بإنشاء رسالتك.

يمكنك كذلك إضافة أعضاء إلى مجموعة مباشرة من دليل هاتفك. في دليل هاتفك، قم ببساطة بتمييز جهة الاتصال واختر **خيارات** < **إضافة إلى مجموعة**، ثم اختر المجموعة التي تريد تخصيص جهة الاتصال إليها. كما يمكنك أيضًا التعرف على الأعضاء المنتمين إلى أي مجموعة عن طريق اختيار **خيارات** < **ينتمي إلى مجموعة**.

٢	مرحبًا بكم
٣	السلامة
٦	المرجع السريع
٩	من هنا تبدأ
١٣	استخدام IsatPhone 2
١٣	الاتصال بالقمر الاصطناعي
١٤	استخدام وظيفة البوصلة
١٤	الحصول على موقع GPS
١٥	إجراء المكالمات واستلامها
١٩	تنبيه المكالمات الواردة
٢٠	الاتصال بميزة التحدث الحر
٢١	استخدام البريد الصوتي
٢١	ميزات الاتصال الإضافية
٢٣	ميزات الاتصال المتقدمة
٢٦	الرسائل
٢٣	خدمات الدفع المقدم
٢٤	خدمات الموقع
٤٠	دليل الهاتف وجهات الاتصال
٤٤	البيانات
٤٥	الإعدادات الشخصية
٥٢	الأمان
٥٥	اكتشاف الأعطال وإصلاحها
٥٨	العناية والصيانة
٦٠	التنظيم والتوافق
٦٣	إخلاء المسؤولية
٦٤	الملحقات
٦٥	قواعد التصدير
٦٦	البرامج الصارة
٦٧	تنزيل محتوى
٦٨	الإشعارات
٦٩	حماية المعلومات الشخصية
٧٠	النوع والمواصفات
٧١	فهرس

إرسال نص إلى مجموعة من الأشخاص

إذا كنت تقوم بإرسال نفس النص إلى مجموعة من الأشخاص بانتظام، فيمكنك إنشاء مجموعة في دليل هاتفك. لإرسال النص إلى مجموعة قمت بالفعل بإعدادها من قبل، اختر **خيارات > إضافة مستلم** ثم اضغط على مفتاح التنقل الأيمن مرتين لعرض قائمة المجموعات.

استخدام إعدادات الرسائل

اختر القائمة > الرسائل > خيارات > إعدادات > إعدادات الرسائل النصية أو إعدادات البريد الإلكتروني.

إعدادات رسالة نصية:

استخدم نفس مركز خدمة الرسائل: يتم الضبط دائمًا على نعم.

إدارة مركز خدمة الرسائل: تحديد الرقم الذي سيقوم هاتفك بإرسال رسائلك عليه لتسليمها.

فترة الصلاحية: تحديد طول الفترة الزمنية التي ستظل خلالها رسائلك في الشبكة، إذا ما استلزم الأمر تعليقها لتسليمها إلى المستلم.

حفظ الرسائل المرسلة: الإعداد الافتراضي هو التشغيل. يمكن تغيير الإعداد إذا لزم الأمر.

إرسال رسالة طويلة: الإعداد الافتراضي هو التشغيل. يتيح لك هذا إرسال ١٦٠٠ حرف لاتيني أو ٧٤٠ حرف غير لاتيني تقريبًا، أي حتى ١٠ تسلسلات.

مع النص الأصلي / بدون النص الأصلي: رسالة المرسل الأصلية متضمنة/مستثناة كجزء من أي رد تقوم بإنشائه. الإعداد الافتراضي هو **بدون النص الأصلي**.

ضبط الإعدادات الافتراضية: لإعادة ضبط كافة إعدادات الرسائل.

إدخال رقم مركز الخدمة

من المستبعد أن تحتاج إلى إدخال أو تغيير رقم مركز الخدمة الخاص بك ما لم ينصحك بذلك مزود الخدمة.

ستحتاج إلى رقم مركز الخدمة الخاص بك لكي تتمكن من إرسال الرسائل. في حالة عدم توفر ذلك الرقم على بطاقة SIM لديك، وهو أمر مستبعد، يمكنك إدخال الرقم بنفسك.

لإدخال رقم مركز الخدمة، اختر القائمة > الرسائل > خيارات > إعدادات > إعدادات الرسائل النصية > إدارة مركز خدمة الرسائل. إذا تم عرض رقم هاتف مركز الخدمة الخاص بك، فاختر **خيارات > خروج**. إذا لم يظهر أي رقم على الشاشة، فاختر **خيارات > تحرير** وأدخل الرقم الدولي الكامل لمركز الخدمة. ستم مطالبتك بتنشيط الرقم. اضغط على **نعم**. هاتفك الآن جاهز لإرسال رسائل واستلامها. أو كبديل، اختر القائمة > الرسائل > خيارات > إعدادات > إعدادات البريد الإلكتروني > خيارات > تحرير وأضف رقم مركز البريد الإلكتروني واختر **تطبيق**.

ضبط فترة صلاحية تسليم الرسالة

إذا تعذر تسليم رسالتك، فيمكنك تغيير طول الفترة الزمنية التي ستظل خلالها الرسالة على الشبكة. للتحقق من فترة الصلاحية أو تغييرها، اختر القائمة > الرسائل > خيارات > إعدادات > إعدادات الرسائل النصية > فترة الصلاحية.

٢	مرحبًا بكم
٣	السلامة
٦	المرجع السريع
٩	من هنا تبدأ
١٣	استخدام IsatPhone 2
١٣	الاتصال بالقمر الاصطناعي
١٤	استخدام وظيفة البوصلة
١٤	الحصول على موقع GPS
١٥	إجراء المكالمات واستلامها
١٩	تنبيه المكالمات الواردة
٢٠	الاتصال بميزة التحدث الحر
٢١	استخدام البريد الصوتي
٢١	ميزات الاتصال الإضافية
٢٣	ميزات الاتصال المتقدمة
٢٦	الرسائل
٢٣	خدمات الدفع المقدم
٢٤	خدمات الموقع
٤٠	دليل الهاتف وجهات الاتصال
٤٤	البيانات
٤٥	الإعدادات الشخصية
٥٢	الأمان
٥٥	اكتشاف الأعطال وإصلاحها
٥٨	العناية والصيانة
٦٠	التنظيم والتوافق
٦٣	إخلاء المسؤولية
٦٤	الملحقات
٦٥	قواعد التصدير
٦٦	البرامج الضارة
٦٧	تنزيل محتوى
٦٨	الإشعارات
٦٩	حماية المعلومات الشخصية
٧٠	النوع والمواصفات
٧١	فهرس

خدمات الدفع المقدم

إذا كنت مشتركًا في خدمة الدفع المقدم، فسيُعلمك مزود الخدمة بالخدمات المتاحة لك. كما يُمكنك هاتفك من الاستعلام عن الرصيد واستبدال قيمة إيصال دفع مقدم لقاء خدمة الدفع المقدم من Inmarsat، مجانًا. اختر القائمة < إعدادات > الدفع المقدم، ثم اختر إما **استعلام الرصيد** أو **استبدال قيمة الإيصال** واتبع التعليمات الموضحة على الشاشة.

إجراء استعلام الرصيد

من الشاشة الرئيسية، أدخل رمز استعلام الرصيد الخاص بك، #106* واضغط على المفتاح الأخضر . سيتم عرض رصيدك وتاريخ انتهاء الصلاحية الحاليين على الشاشة.

استبدال قيمة إيصال الدفع المقدم

من الشاشة الرئيسية، أدخل رمز زيادة الرصيد، #رقم الإيصال*101*، مثل، #101*1234567890123456* واضغط على المفتاح الأخضر . سيتم عرض رصيدك وتاريخ انتهاء الصلاحية الجديدين على الشاشة.

٢	مرحبًا بكم
٣	السلامة
٦	المرجع السريع
٩	من هنا تبدأ
١٣	استخدام IsatPhone 2
٣٤	خدمات الموقع
٣٤	استخدام زر المساعدة
٣٦	استخدام خاصية التعقب
٣٧	استخدام معلومات موقع GPS الخاص بك
٣٨	تنبيه شخصي
٤٠	دليل الهاتف وجهات الاتصال
٤٤	البيانات
٤٥	الإعدادات الشخصية
٥٢	الأمان
٥٥	اكتشاف الأعطال وإصلاحها
٥٨	العناية والصيانة
٦٠	التنظيم والتوافق
٦٣	إخلاء المسؤولية
٦٤	الملحقات
٦٥	قواعد التصدير
٦٦	البرامج الضارة
٦٧	تنزيل محتوى
٦٨	الإشعارات
٦٩	حماية المعلومات الشخصية
٧٠	النوع والمواصفات
٧١	فهرس

استخدام زر المساعدة

في الحالات الحرجة، يتيح لك زر المساعدة سرعة إجراء مكالمة بمستلم أو إرسال رسالة تنبيهية سواء نصية أو بريد إلكتروني لمستلم واحد أو أكثر. **ملاحظة:** تنبيه المساعدة ليس مماثلاً لمكالمة الطوارئ، انظر **صفحة ١٨. لا يمكنك** ضبط الخاصية للاتصال برقم طوارئ وطني (على سبيل المثال ٩١١) أو أرقام أخرى أقل من أربعة أرقام. لكن دائمًا ما يعتبر من الممارسات الجيدة حفظ تفاصيل الاتصال الخاصة بالخدمات المحلية ذات الصلة في دليل الهاتف الخاص بك ليصبح من الممكن تنبيهها عند الضرورة.

تمكين الاتصال باستخدام زر المساعدة

قبل أن تتمكن من استخدام خاصية المساعدة، يجب أن تقوم بتمكينها وتكوين نوع التنبيه والمستلمين. من القائمة الرئيسية حدد خدمات الموقع < زر المساعدة > تكوين < خاصية المساعدة. ثم اضغط على مفتاح الاختيار المركزي لتمكين الخاصية.

تكوين مكالمات زر المساعدة

قم بالانتقال إلى خدمات الموقع < زر المساعدة > تكوين < نوع التنبيه، ثم حدد مكالمة فقط أو مكالمة ورسالة. قم باختيار المستلم المقصود بمكالمتك من خلال تحديد خدمات الموقع < زر المساعدة > تكوين < تكوين < تكوين مكالمة. > تحرير مستلم. يمكنك اختيار جهة اتصال من دليل الهاتف أو إضافة جهة اتصال جديدة. للعثور على جهات اتصال، قم بتحرير جهات الاتصال أو إضافة جهات اتصال جديدة، انظر إدارة جهات الاتصال في دليل الهاتف الخاص بي في **صفحة X**. يمكنك تحديد مستلم واحد فقط لمكالمة المساعدة. إذا كنت ترغب في استخدام سماعة الهاتف عند إجراء مكالمة مساعدة، فحدد خدمات الموقع < زر المساعدة > تكوين < تكوين مكالمة. > مكالمة تحدث حر < تشغيل. إذا

كنت ترغب في قيام الهاتف بإعادة الاتصال بالمستلم تلقائيًا عند فشل إعداد المكالمة، فحدد خدمات الموقع < زر المساعدة > تكوين < تكوين مكالمة. > إعادة محاولة المكالمة < تشغيل. في حالة فشل المكالمة الأولى، يقوم الهاتف بالفصل وعرض النص فشل توصيل المكالمة، جاري إعادة المحاولة. بعد ذلك، تتم إعادة الاتصال بالمستلم تلقائيًا بعد ثلاث دقائق. سيقوم الهاتف بما يصل إلى ثماني محاولات للاتصال بالمستلم، بعد ذلك يتم إلغاء تنشيط تنبيه المساعدة.

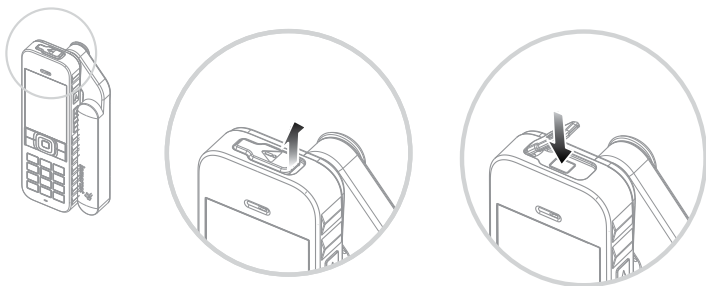

تكوين رسائل زر المساعدة

قم بالانتقال إلى خدمات الموقع < زر المساعدة > تكوين < نوع التنبيه، ثم قم بتمييز مكالمة ورسالة أو مكالمة فقط و اضغط على مفتاح الاختيار المركزي. قم باختيار المستلم المقصود لرسالتك من خلال تحديد خدمات الموقع < زر المساعدة > تكوين < تكوين الرسالة. > تحرير مستلم. انظر تكوين مكالمات زر المساعدة أعلاه. ثم اختر نوع الرسالة التي ترغب في إرسالها إلى هذا المستلم من خلال تحديد رسالة بريد إلكتروني أو رسالة نصية. إذا كنت ترغب في إرسال رسالة لأكثر من مستلم واحد، فحدد كل جهة اتصال من دليل الهاتف بشكل منفصل (إضافة جهات اتصال جديدة إذا لزم الأمر) واختر نوع الرسالة لكل منهم. يُسمح بعشرة مستلمين للرسالة بحد أقصى.

٢	مرحبًا بكم
٣	السلامة
٦	المرجع السريع
٩	من هنا تبدأ
١٣	استخدام IsatPhone 2
٣٤	خدمات الموقع
٣٤	استخدام زر المساعدة
٣٦	استخدام خاصية التعقب
٣٧	استخدام معلومات موقع GPS الخاص بك
٣٨	تنبيه شخصي
٤٠	دليل الهاتف وجهات الاتصال
٤٤	البيانات
٤٥	الإعدادات الشخصية
٥٢	الأمان
٥٥	اكتشاف الأعطال وإصلاحها
٥٨	العناية والصيانة
٦٠	التنظيم والتوافق
٦٣	إخلاء المسؤولية
٦٤	الملحقات
٦٥	قواعد التصدير
٦٦	البرامج الضارة
٦٧	تنزيل محتوى
٦٨	الإشعارات
٦٩	حماية المعلومات الشخصية
٧٠	النوع والمواصفات
٧١	فهرس

تنشيط تنبيه زر المساعدة

أثناء تشغيل الهاتف الخاص بك وفتح الهوائي، قم بفتح غطاء زر المساعدة في الجزء العلوي من الهاتف واضغط على الزر الظاهر. أو من القائمة الرئيسية حدد **خدمات الموقع > زر المساعدة > تنشيط**. يُعلمك النص الظاهر على الشاشة أنه سيتم إرسال التنبيه خلال ١٥ ثانية وأن بإمكانك تحديد **التنبيه** الآن خلال هذه الفترة لإرساله على الفور. أو يمكنك إلغاء التنبيه خلال هذا الوقت بالضغط على **إلغاء**. استجب حسب الضرورة. إذا كان قد تم تكوين رسائل التنبيه، فسيتم إرسالها إلى المستلم (المستلمين). إذا كان قد تم تكوين مكالمة التنبيه، فسيتم إجراء المكالمة. أثناء المكالمة، تعرض الشاشة خط الطول وخط العرض لموقعك الحالي.

أمان زر المساعدة

يمكنك قفل خاصية زر المساعدة لمنع الاستخدام غير المصرح به. إذا كان القفل قيد التشغيل، فيجب أن تقوم بإدخال رمز الإقفال الرئيسي قبل أن تتمكن من تغيير إعدادات الخاصية. انظر إعداد رمز الإقفال الرئيسي في **صفحة ٥٢** للحصول على مزيد من المعلومات. الإعداد الافتراضي للقفل هو **إيقاف التشغيل**.

لن تشغيل أو إيقاف تشغيل **قفل خاصية المساعدة**، حدد **القائمة > الإعدادات > الأمان وحدد قفل خاصية المساعدة** من القائمة. ثم حدد **تشغيل** أو **إيقاف التشغيل**، وأدخل رمز الإقفال الرئيسي واضغط على **موافق**.

يتم إنشاء محتوى رسائل المساعدة تلقائيًا بواسطة الهاتف. دائمًا ما يشتمل على موقع GPS حديث ووقت الحصول على الموقع ووقت تشغيل التنبيه. لا يمكن أن يتجاوز البريد الإلكتروني ١٦٠ حرفًا، مشتملاً على عنوان البريد الإلكتروني الخاص بالمستلم، ولا يمكن للمستخدمين تخصيص الرسائل عبر إدخال نص إضافي. فيما يلي مثال لرسالة مساعدة:

Assistance alert from +870776400465
52.123N,22.456W
20140202T125959Z
h:08m,v:32m accuracy
Created 20140202T132216Z

حيث:

+870776400465
يشير إلى رقم هاتف المرسل

52.123N,22.456W

يشير إلى خط العرض وخط الطول لموقع المرسل

20140202T125959Z يشير إلى تاريخ ووقت الحصول على موقع GPS

h:08m,v:32m accuracy

يشير إلى الضبط الأفقي والرأسي لموقع GSP بالأمتار

Created 20140202T132216Z

يشير إلى طابع الوقت الذي يشتمل على تاريخ ووقت تشغيل التنبيه.

٢	مرحبًا بكم
٣	السلامة
٦	المرجع السريع
٩	من هنا تبدأ
١٣	استخدام IsatPhone 2
٣٤	خدمات الموقع
٣٤	استخدام زر المساعدة
٣٦	استخدام خاصية التعقب
٣٧	استخدام معلومات موقع GPS الخاص بك
٣٨	تنبيه شخصي
٤٠	دليل الهاتف وجهات الاتصال
٤٤	البيانات
٤٥	الإعدادات الشخصية
٥٢	الأمان
٥٥	اكتشاف الأعطال وإصلاحها
٥٨	العناية والصيانة
٦٠	التنظيم والتوافق
٦٣	إخلاء المسؤولية
٦٤	الملحقات
٦٥	قواعد التصدير
٦٦	البرامج الضارة
٦٧	تنزيل محتوى
٦٨	الإشعارات
٦٩	حماية المعلومات الشخصية
٧٠	النوع والمواصفات
٧١	فهرس

استخدام خاصية التعقب

تتيح لك خاصية **التعقب** إرسال رسائل نصية أو رسائل بريد إلكتروني تشتمل علي إحداثيات GPS الخاصة بموقعك الحالي إلى مستلم واحد أو أكثر أو إلى مدخل تعقب. يتم إنشاء الرسائل تلقائيًا بواسطة الهاتف مزودة بالإحداثيات المحدثة، بفواصل زمني افتراضي ١٥ دقيقة. لإرسال أية رسالة، يجب تسجيل الهاتف الخاص بك إلى الشبكة. انظر الاتصال بالقمر الاصطناعي في **صفحة ١٣**.

تكوين التعقب

حالة التعقب

- تتميز خاصية التعقب بثلاث حالات - **ممكّن ومعتل** و**تشغيل دائم** - من شأنها التحكم في الوصول إلى عملية إرسال رسائل التعقب. لتكوين الحالة، قم بالانتقال إلى القائمة الرئيسية واختر خدمات **الموقع** < **التعقب** < **تكوين التعقب** < **حالة التعقب**. ثم قم باختيار حالة:
- **ممكّن**: تتيح لك بدء وإيقاف عملية إرسال رسائل التعقب، إما من خلال التنقل من القائمة أو من خلال استخدام زر **التعقب** [رسم] أعلى مفاتيح رفع/خفض مستوى الصوت على جانب الهاتف
- **معتل**: إزالة إمكانية بدء تشغيل أو إيقاف عملية إرسال رسائل التعقب
- **تجاوز التشغيل الدائم**: يواصل الهاتف إرسال الرسائل كلما كان متصلًا بالشبكة

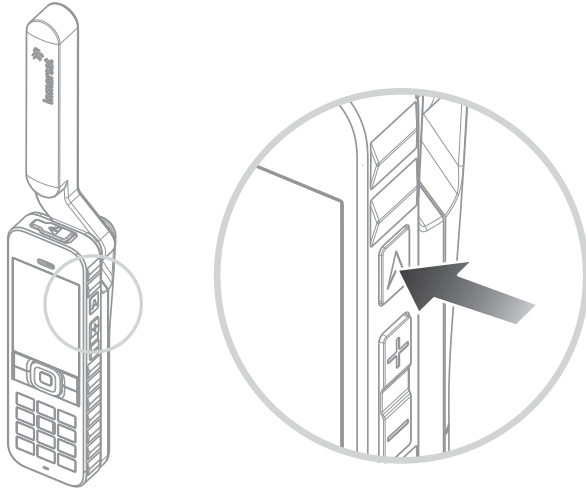

اختيار مستلمي الرسالة ونوع الرسالة

حدد **خدمات الموقع** < **التعقب** < **تكوين التعقب** < **تحرير مستلم**. يمكنك اختيار جهة اتصال من دليل الهاتف أو إضافة جهة اتصال جديدة. للعثور على جهات اتصال وتحريرها أو لإضافة جهات اتصال جديدة، انظر إدارة جهات الاتصال في دليل الهاتف الخاص بك في **صفحة ٤٠**. إذا كنت ترغب في إرسال رسائل لأكثر من مستلم واحد، فحدد كل جهة اتصال من دليل الهاتف بشكل منفصل (إضافة جهات اتصال جديدة إذا لزم الأمر). يُسمح بعشرة مستلمين بحد أقصى. عند قيامك باختيار مستلم، اضغط على اختيار. يتم عرض أنواع الرسالة المتاحة لجهة الاتصال هذه، قم بتمييز **رسالة نصية** أو **رسالة بريد إلكتروني** واضغط على **اختيار**. لاحظ أن عناوين البريد الإلكتروني الخاصة بالمستلم يجب ألا تزيد عن ٤٠ حرفًا.

٢	مرحبًا بكم
٣	السلامة
٦	المرجع السريع
٩	من هنا تبدأ
١٣	استخدام IsatPhone 2
٣٤	خدمات الموقع
٣٤	استخدام زر المساعدة
٣٦	استخدام خاصية التعقب
٣٧	استخدام معلومات موقع GPS الخاص بك
٣٨	تنبيه شخصي
٤٠	دليل الهاتف وجهات الاتصال
٤٤	البيانات
٤٥	الإعدادات الشخصية
٥٢	الأمان
٥٥	اكتشاف الأعطال وإصلاحها
٥٨	العناية والصيانة
٦٠	التنظيم والتوافق
٦٣	إخلاء المسؤولية
٦٤	الملحقات
٦٥	قواعد التصدير
٦٦	البرامج الضارة
٦٧	تنزيل محتوى
٦٨	الإشعارات
٦٩	حماية المعلومات الشخصية
٧٠	النوع والمواصفات
٧١	فهرس

اختيار الفاصل الزمني للرسالة

عند ضبط التعقب على **تشغيل**، يتم إرسال الرسائل تلقائيًا كل ١٥ دقيقة بشكل افتراضي.

يمكنك زيادة أو تقليل هذا الفاصل الزمني ليتناسب مع احتياجاتك. حدد **تكوين التعقب** < **تحرير الفاصل الزمني**. تعرض الشاشة الفواصل الزمنية مسبقًا الضبط. قم بتمييز قيمة فاصل زمني واضغط على **تحديد**. يمكنك أيضًا تحديد الفاصل الزمني الخاص بك حتى ٩٩٩٩ دقيقة من خلال اختيار **فاصل زمني مخصص** من قائمة الفواصل الزمنية. يتم عرض مربع نص فارغ. قم بكتابة الفاصل الزمني الذي ترغب في استخدامه واضغط على **موافق**.

بدء تشغيل التعقب

إذا تم ضبط حالة التعقب على **ممكّن**، فيمكنك بدء وإيقاف إرسال رسائل رسائل التعقب باستخدام الزر **التعقب**. أو من القائمة الرئيسية اختر **خدمات الموقع** < **التعقب** < **بدء**. يؤكد النص الموجود على الشاشة أنه سيتم إرسال رسائل رسائل التعقب وفقًا للفاصل الزمني المحدد. اضغط على **موافق**.

إذا قمت باختيار **تجاوز التشغيل الدائم**، فسيتم إرسال رسائل التعقب متى تم تسجيل الهاتف إلى الشبكة.

يومض مؤشر LED الخاص بالتعقب عند بدء تشغيل التعقب.

إيقاف التعقب

لإيقاف إرسال رسائل رسائل التعقب، اضغط على زر **التعقب** أو اختر **خدمات التعقب** < **التعقب** < **إيقاف** واضغط على **اختيار**. تقوم المطالبة التي تظهر على الشاشة بمطالبتك بالتأكيد، اضغط على **موافق**. ينطفئ مؤشر LED الخاص بالتعقب.

لإيقاف إرسال رسائل رسائل التعقب عند تحديد **تجاوز التشغيل الدائم** قم بتغيير الحالة من خلال اختيار **خدمات الموقع** < **التعقب** < **تكوين التعقب** < **حالة التعقب** < **معطل**.

أمان التعقب

يمكنك قفل خاصية التعقب لمنع الاستخدام غير المصرح به. إذا كان القفل قيد التشغيل، فيجب أن تقوم بإدخال رمز الإقفال الرئيسي قبل أن تتمكن من تغيير إعدادات خاصية التعقب. انظر إعداد رمز الإقفال الرئيسي في **صفحة ٥٢** للحصول على مزيد من المعلومات. الإعداد الافتراضي للقفل هو **إيقاف التشغيل**.

لتشغيل أو إيقاف تشغيل **قفل التعقب**، حدد القائمة < **الإعدادات** < **الأمان وحدد قفل التعقب** من القائمة. ثم حدد **تشغيل** أو **إيقاف التشغيل**، وأدخل رمز الإقفال الرئيسي واضغط على **موافق**.

استخدام معلومات موقع GPS الخاص بك

بالإضافة إلى إمكانية تحديد موقع هاتفك للقمر الاصطناعي، يمكنك كذلك عرض موقع GPS الخاص بك وإرساله كرسالة نصية أو بريد إلكتروني.

ملاحظة: يمكنك عرض معلومات GPS فقط بعد تسجيل الهاتف بالشبكة.

عرض معلومات موقع GPS الخاص بك

اختر القائمة < **نظام GPS** < **خيارات** < **عرض معلومات عن الموقع** لعرض تاريخ ووقت آخر تعيين لموقع GPS تم تسجيله وخط العرض وخط الطول لموقعك في ذلك الوقت. تتم الإشارة إلى موقعك بدقة بواسطة نقطة بيضاء على خريطة العالم.

٢	مرحبًا بكم
٣	السلامة
٦	المرجع السريع
٩	من هنا تبدأ
١٣	استخدام IsatPhone 2
٣٤	خدمات الموقع
٣٤	استخدام زر المساعدة
٣٦	استخدام خاصية التعقب
٣٧	استخدام معلومات موقع GPS الخاص بك
٣٨	تنبيه شخصي
٤٠	دليل الهاتف وجهات الاتصال
٤٤	البيانات
٤٥	الإعدادات الشخصية
٥٢	الأمان
٥٥	اكتشاف الأعطال وإصلاحها
٥٨	العناية والصيانة
٦٠	التنظيم والتوافق
٦٣	إخلاء المسؤولية
٦٤	الملحقات
٦٥	قواعد التصدير
٦٦	البرامج الضارة
٦٧	تنزيل محتوى
٦٨	الإشعارات
٦٩	حماية المعلومات الشخصية
٧٠	النوع والمواصفات
٧١	فهرس

سياسات GPS الوطنية

لا تسمح سياسات GPS في بعض الدول للمستخدمين بالوصول إلى معلومات GPS الخاصة بهم في مواقع معينة. سيستمر هاتفك في الوصول إلى أرقام GPS الاصطناعية كالمعتاد، ولن يتأثر أداؤه. إلا أنه لن يعرض موقع GPS الخاص به. للحصول على مزيد من المعلومات، رجاء الاتصال بمزود الخدمة الخاص بك.

بيانات GPS

ستقوم Inmarsat بتجميع وتخزين ومعالجة بيانات GPS بما يتوافق مع قوانين حماية البيانات المعمول بها.

تنبيه شخصي

تتيح ميزة التنبيه الشخصي للمستخدم إرسال موقع GPS الخاص به، بالإضافة إلى رسالة مختصرة مكونة مسبقًا كبريد إلكتروني أو رسالة نصية إلى ١٠ مستلمين كحد أقصى.

يتيح التكوين المسبق واستخدام موقع GPS المخزن ورمز الطلب المختصر إرسال التنبيه الشخصي بشكل سريع مع زيادة المصداقية. ويتم ذلك بجعل التنبيه مقصورًا على رسالة واحدة مكونة من ١٦٠ حرفًا وإرسالها بالبريد لكل مستلم بشكل منفصل. وكل رسالة تم إرسالها تحتسب تكلفتها بشكل منفصل.

ملاحظة: عادة ما يكون توجيه رسالة البريد الإلكتروني أكثر موثوقية من الرسائل النصية.

إعداد تنبيه شخصي وتنشيطه

لإعداد تنبيه شخصي وتنشيطه، حدد **الإضافات > تنبيه شخصي > تحرير تنبيه شخصي**. حدد **تكوين تنبيه شخصي**، ثم اكتب المستلمين والرسالة. انظر قسم الرسائل بداية من **الصفحة ٢٦** للمزيد من المعلومات.

عرض GPS بالمقاييس المترية أو الإمبريالية

اختر **القائمة > نظام GPS**. تظهر شاشة **موقع GPS جديد**. اختر **خيارات > ضبط نظام الوحدة** وقم بإجراء اختيارك. الإعداد الافتراضي هو الوحدات المترية.

إرسال موقع GPS الخاص بك

اختر **القائمة > نظام GPS** واختر **خيارات > أرسل موقع GPS**. يتم عرض الوقت المنقضي منذ آخر موقع GPS تم الحصول عليه ويظهر أمامك خياران. اختر **إرسال** لاستخدام القيمة المخزنة أو **جديد** للحصول على موقع GPS جديد. اضغط على المفتاح الأحمر  للإلغاء. اتخذ قرارك على أساس أية مسافة كبيرة تم قطعها منذ الحصول على موقع GPS المخزن. لاحظ أن طلب موقع جديد سيؤدي إلى تأخر مؤقت في إرسال موقعك.

عند الحصول على موقع GPS المراد استخدامه، اختر **رسالة نصية** أو **رسالة بريد إلكتروني**. لا يسمح إلا بتحرير حقل المستلم. أدخل رقم الوجهة أو عنوان البريد الإلكتروني مباشرة في حقل **إلى:** أو اختر **خيارات > إضافة مستلم** لاختيار إدخال موجود من **جهات الاتصال**. تظهر لك قائمة تضم جهات الاتصال في **دليل الهاتف**. استخدم مفتاحي التنقل الأيسر والأيمن لاختيار **اتصالات بطاقة SIM** أو **مجموعات**.

الحصول على موقع GPS يدويًا

في حالات نادرة، قد يستمر هاتفك في عرض رمز مطلوب تعيين موقع GPS ، والذي يعني الحاجة إلى تعيين موقع GPS جديد لكي يتمكن هاتفك من الاتصال بالشبكة. إذا حدث ذلك، فاختر **القائمة > نظام GPS**. يتم عرض موقع GPS الجديد. عند فتح تلك الشاشة، سيحاول هاتفك تحديث تعيين موقع GPS كل ٣٠ ثانية.

٢	مرحبًا بكم
٣	السلامة
٦	المرجع السريع
٩	من هنا تبدأ
١٣	استخدام IsatPhone 2
٣٤	خدمات الموقع
	٣٤ استخدام زر المساعدة
	٣٦ استخدام خاصية التعقب
	٣٧ استخدام معلومات موقع GPS الخاص بك
	٣٨ تنبيه شخصي
٤٠	دليل الهاتف ووجهات الاتصال
٤٤	البيانات
٤٥	الإعدادات الشخصية
٥٢	الأمان
٥٥	اكتشاف الأعطال وإصلاحها
٥٨	العناية والصيانة
٦٠	التنظيم والتوافق
٦٣	إخلاء المسؤولية
٦٤	الملحقات
٦٥	قواعد التصدير
٦٦	البرامج الضارة
٦٧	تنزيل محتوى
٦٨	الإشعارات
٦٩	حماية المعلومات الشخصية
٧٠	النوع والمواصفات
٧١	فهرس

يتكون التنبيه الشخصي من العناصر التالية

- آخر موقع GPS وزمن الحصول على موقع GPS ودقة الموقع
- زمن تنشيط التنبيه الشخصي على الهاتف
- البريد الإلكتروني للمستلم في حالة إرسال التنبيه كرسالة بريد إلكتروني
- رسالة قصيرة حددها المستخدم مسبقًا بأحرف لاتينية. يكون هذا النص المخصص محدد الطول، ويشير عداد تنازلي إلى عدد الأحرف المتاحة أثناء الكتابة. يتم إرسال نفس الرسالة لكل المستلمين

يمكنك منع الوصول إلى ميزة **تحرير التنبيه الشخصي**، بتشغيل **قفل التنبيه الشخصي** في القائمة < الإعدادات > الأمان وإدخال رمز الإقفال الرئيسي. والإعداد الافتراضي لميزة **قفل التنبيه الشخصي** هو إيقاف التشغيل. انظر إعداد رمز الإقفال الرئيسي في **الصفحة ٥٢** للمزيد من المعلومات.

إرسال تنبيه شخصي

أسرع وسيلة لإرسال تنبيه شخصي هي الضغط على * و# في نفس الوقت لمدة ثانيتين على الأقل من الشاشة الرئيسية، أو اختر القائمة < الإضافات > تنبيه شخصي < إرسال تنبيه شخصي. فتظهر رسالة تطالبك بتأكيد الإجراء.

يجب أن يكون الهوائي مرفوعًا والهاتف متصلًا بالقمر الاصطناعي لإرسال رسائل التنبيه الشخصي بنجاح.

٢	مرحبًا بكم
٣	السلامة
٦	المرجع السريع
٩	من هنا تبدأ
١٣	استخدام IsatPhone 2
٣٤	خدمات الموقع
٤٠	دليل الهاتف وجهات الاتصال
٤٠	إدارة جهات الاتصال في دليل هاتفك
٤٢	إدارة جهات الاتصال على بطاقة SIM لديك
٤٢	مطابقة جهات الاتصال مع Outlook
٤٢	إرسال واستلام تفاصيل جهة اتصال
٤٣	رقم الهاتف الخاص بك
٤٣	رقم مزود الخدمة الخاص بك
٤٣	أداة تسيه
٤٤	البيانات
٤٥	الإعدادات الشخصية
٥٢	الأمان
٥٥	اكتشاف الأعطال وإصلاحها
٥٨	العناية والصيانة
٦٠	التنظيم والتوافق
٦٣	إخلاء المسؤولية
٦٤	الملحقات
٦٥	قواعد التصدير
٦٦	البرامج الصارة
٦٧	تنزيل محتوى
٦٨	الإشعارات
٦٩	حماية المعلومات الشخصية
٧٠	النوع والمواصفات
٧١	فهرس

إدارة جهات الاتصال في دليل هاتفك

يمكن تخزين جهات الاتصال إما في ذاكرة هاتفك عبر **دليل الهاتف** أو على بطاقة SIM عبر **اتصالات بطاقة SIM**. يمكن تخزين حتى ٥٠٠ جهة اتصال في دليل الهاتف وحتى ٢٥٠ على بطاقة SIM بهاتف IsatPhone 2. لعرض جهات الاتصال الموجودة في ذاكرة هاتفك، اختر **جهات الاتصال** من الشاشة الرئيسية.

إنشاء جهة اتصال جديدة

توجد عدة طرق لإنشاء جهة اتصال. من الشاشة الرئيسية، اكتب الرقم لحفظه، متضمنًا الرمز الدولي الكامل. اختر **خيارات > إضافة إلى جهات الاتصال > إنشاء جهة اتصال جديدة**. قم بتعريف الرقم الذي تحفظه، مثل **هاتف أو هاتف العمل أو هاتف خلوي أو فاكس** أو غير ذلك، ثم اختر **خيارات > حفظ**. يتم عرض تفاصيل جهة الاتصال المحفوظة.

أو كبديل، افتح دليل جهات الاتصال إما عن طريق اختيار **القائمة > جهات الاتصال** أو اختيار **جهات الاتصال**. قم بتمييز الموقع الذي تريد حفظ جهة الاتصال فيه واضغط على **اختيار**. الإعداد الافتراضي هو **دليل الهاتف**. تظهر أمامك قائمة تضم جهات الاتصال المخزنة، اختر **خيارات > اسم جديد**. أدخل الاسم الأول والاسم الأخير ورقم الهاتف. إذا كنت ترغب في حفظ تفاصيل أخرى لجهة الاتصال غير رقم الهاتف، فاختر **خيارات > إضافة تفاصيل** واختر من القائمة المعروضة. بعد إدخال كافة التفاصيل ذات الصلة، اختر **خيارات > حفظ** أو اضغط على مفتاح الاختيار المركزي.

البحث عن جهة اتصال

يمكنك البحث عن أي جهة اتصال في دليل هاتفك إما باستخدام مفاتيح التنقل للتحرك خلال القائمة التي تضم جميع جهات الاتصال أو عن طريق إدخال الأحرف الأولى من اسم جهة الاتصال في حقل البحث الموجود أعلى قائمة جهات الاتصال. انظر إدخال نص في **صفحة ٢٧** للحصول على مزيد من المعلومات.

فتح جهة اتصال

قم بتمييز اسم جهة الاتصال في دليل الهاتف واضغط على مفتاح الاختيار المركزي أو اختر **خيارات > فتح**. استخدم مفاتيح التنقل العلوي والسفلي لاختيار رقم.

ترتيب جهات الاتصال حسب الاسم الأول أو الأخير

اختر **دليل الهاتف > خيارات > إعدادات > عرض ترتيب الأسماء**، ثم اختر إما **من الأول إلى الأخير** (لسردها أبجديًا حسب الاسم الأول) أو **من الأخير إلى الأول** (لسردها أبجديًا حسب الاسم الأخير).

٢	مرحبًا بكم
٣	السلامة
٦	المرجع السريع
٩	من هنا تبدأ
١٣	استخدام IsatPhone 2
٣٤	خدمات الموقع
٤٠	دليل الهاتف وجهات الاتصال
٤٠	إدارة جهات الاتصال في دليل هاتفك
٤٢	إدارة جهات الاتصال على بطاقة SIM لديك
٤٢	مطابقة جهات الاتصال مع Outlook
٤٢	إرسال واستلام تفاصيل جهة اتصال
٤٣	رقم الهاتف الخاص بك
٤٣	رقم مزود الخدمة الخاص بك
٤٣	أداة تبيه
٤٤	البيانات
٤٥	الإعدادات الشخصية
٥٢	الأمان
٥٥	اكتشاف الأعطال وإصلاحها
٥٨	العناية والصيانة
٦٠	التنظيم والتوافق
٦٣	إخلاء المسؤولية
٦٤	الملحقات
٦٥	قواعد التصدير
٦٦	البرامج الصارة
٦٧	تنزيل محتوى
٦٨	الإشعارات
٦٩	حماية المعلومات الشخصية
٧٠	النوع والمواصفات
٧١	فهرس

تحرير جهة اتصال

لتغيير أو إضافة تفاصيل إلى أي جهة اتصال موجودة في دليل هاتفك، استخدم مفتاحي التنقل العلوي والسفلي لتمييز جهة الاتصال، ثم اختر **خيارات** واختر **تحرير**. تحرك بين التفاصيل باستخدام مفاتيح التنقل. قم بتحرير النص أو الأرقام. انظر إدخال نص في **صفحة ٢٧** للحصول على مزيد من المعلومات. لحفظ التغييرات التي قمت بإدخالها على جهة الاتصال، اضغط على مفتاح الاختيار المركزي، ثم اختر **نعم**. أو اختر **خيارات** < **حفظ** < **نعم**.

لتجاهل التغييرات، اضغط على مفتاح الاختيار المركزي، وعند المطالبة بحفظ التغييرات، اختر **لا**. أو كبديل، اختر **خيارات** < **حفظ** < **لا**. انظر إدخال نص في **صفحة ٢٧** للحصول على مزيد من المعلومات.

طلب جهة اتصال

قم بتمييز اسم جهة الاتصال واضغط على المفتاح الأخضر . في حالة وجود أكثر من رقم واحد مخزن لجهة الاتصال تلك (مثل، مكتب وخليوي) اختر أحدها باستخدام مفتاح الاختيار المركزي.

إرسال رسالة نصية أو بريد إلكتروني إلى أي جهة اتصال

قم بتمييز اسم جهة الاتصال واختر **خيارات** < **إرسال رسالة**. اختر **رسالة نصية** أو **البريد الإلكتروني** كما يلزم. اكتب رسالتك واختر **خيارات** < **إرسال**. إذا كنت تقوم بإرسال رسالة نصية وكان هناك أكثر من رقم واحد مخزن لجهة الاتصال هذه، فاختر أحدها باستخدام مفتاح الاختيار المركزي.

حذف جهة اتصال

اختر **القائمة** < **جهات الاتصال** أو اضغط على **جهات الاتصال**. اختر من القائمة. استخدم مفاتيح التنقل لتمييز جهة الاتصال المخزنة التي تريد حذفها. اختر **خيارات** < **حذف**. ستتم مطالبتك بتأكيد الحذف عن طريق الضغط على **نعم**.

حذف جميع جهات الاتصال

افتح دليل هاتفك، واختر **خيارات**، واختر **حذف الكل** ثم اختر **نعم**.

تكرار جهة اتصال

إن عملية تكرار جهة اتصال قد تمثل طريقة سريعة لإضافة جهة اتصال جديدة ذات تفاصيل مشابهة لجهة اتصال موجودة بالفعل.

قم بتمييز جهة الاتصال التي تريد تكرارها، واختر **خيارات** < **كرر** ثم عدل تفاصيل جهة الاتصال الجديدة. عند الانتهاء، قم بحفظ جهة الاتصال الجديدة عن طريق الضغط على مفتاح الاختيار المركزي يليه **نعم**.

٢	مرحبًا بكم
٣	السلامة
٦	المرجع السريع
٩	من هنا تبدأ
١٣	استخدام IsatPhone 2
٣٤	خدمات الموقع
٤٠	دليل الهاتف وجهات الاتصال
٤٠	إدارة جهات الاتصال في دليل هاتفك
٤٢	إدارة جهات الاتصال على بطاقة SIM لديك
٤٢	مطابقة جهات الاتصال مع Outlook
٤٢	إرسال واستلام تفاصيل جهة اتصال
٤٣	رقم الهاتف الخاص بك
٤٣	رقم مزود الخدمة الخاص بك
٤٣	أداة تبيه
٤٤	البيانات
٤٥	الإعدادات الشخصية
٥٢	الأمان
٥٥	اكتشاف الأعطال وإصلاحها
٥٨	العناية والصيانة
٦٠	التنظيم والتوافق
٦٣	إخلاء المسؤولية
٦٤	الملحقات
٦٥	قواعد التصدير
٦٦	البرامج الصارة
٦٧	تنزيل محتوى
٦٨	الإشعارات
٦٩	حماية المعلومات الشخصية
٧٠	النوع والمواصفات
٧١	فهرس

لمعرفة عدد جهات الاتصال المخزن على بطاقة SIM الخاصة بك وعدد الجهات الذي ما زال بإمكانك إضافته، اختر القائمة < جهات الاتصال > اتصالات بطاقة SIM < خيارات > تفاصيل بطاقة SIM.

مطابقة جهات الاتصال مع Outlook

تمتلك أداة مطابقة جهات الاتصال، الواردة مع هاتفك، من نقل معلومات جهات الاتصال الموجودة في برنامج Microsoft Outlook أو Outlook Express على جهاز الكمبيوتر الخاص بك إلى تلك المخزنة على هاتفك. قم بتشغيل محرك أقراص USB الوارد مع هاتفك لتنزيل أداة مطابقة جهات الاتصال وللوصول إلى دليل «كيفية مطابقة جهات اتصالك». كما يمكن تنزيل ذلك من على موقع inmarsat.com/isatphone.

إرسال واستلام تفاصيل جهة اتصال

لإرسال بطاقة أعمال، قم بتمييز جهة الاتصال المناسبة في دليل هاتفك أو جهات اتصال بطاقة SIM واختر **خيارات > إرسال بطاقة أعمال**. اختر إما **رسالة نصية** أو **رسالة بريد إلكتروني**. يتم عرض رسالة نصية أو رسالة بريد إلكتروني متضمنة جميع التفاصيل المخزنة لجهة الاتصال تلك في نص الرسالة. قم بإدخال رقم الهاتف الدولي الكامل للمستلم في حقل **إلى:** أو اختر **خيارات > إضافة مستلم** لتحديد جهة اتصال مخزنة. اختر **خيارات > إرسال**.

عند استلام بطاقة أعمال، ستظهر كرسالة عادية في **صندوق الوارد**، ولكن سيكون عنوان الرسالة **بطاقة أعمال**. قم بتمييز الرسالة واضغط على مفتاح الاختيار

إدارة جهات الاتصال على بطاقة SIM لديك

يمكن تخزين جهات الاتصال على بطاقة SIM الخاصة بك، بالإضافة إلى **دليل الهاتف**. يتيح لك تخزين جهات الاتصال على بطاقة SIM الخاصة بك نقل جهات الاتصال من هاتف إلى آخر. ويتيح لك تخزين جهات الاتصال على كل من بطاقة SIM ودليل الهاتف إجراء نسخة احتياطية من جهات الاتصال الخاصة بك.

لعرض جهات الاتصال الموجودة على بطاقة SIM الخاصة بك، اختر القائمة < **جهات الاتصال** > **اتصالات بطاقة SIM**. يمكنك التنقل أو التحرير أو الحذف أو إجراء المكالمات أو إرسال النصوص بنفس الطريقة المستخدمة مع **دليل الهاتف**.

لنسخ جهة اتصال من بطاقة SIM لديك إلى دليل هاتفك، قم بتمييز جهة الاتصال في **جهات اتصال SIM**، اختر **خيارات > اختر نسخ لدليل الهاتف**.

لنسخ جميع جهات الاتصال الموجودة على بطاقة SIM إلى دليل الهاتف، يظهر هذا الخيار عند إدخال بطاقة SIM. عند الوصول لأول مرة إلى **جهات الاتصال** بعد إدخال بطاقة SIM، ستتم مطالبتك **بنسخ جهات الاتصال الموجودة ببساطة SIM إلى ذاكرة الهاتف** وتأكيد الإجراء. الرجاء ملاحظة أن هذه العملية قد تستغرق بعض الوقت.

لنسخ جهة اتصال من ذاكرة هاتفك إلى بطاقة SIM الخاصة بك، اختر **دليل الهاتف** و**قم بتمييز جهة الاتصال**. اختر **خيارات > نسخ إلى بطاقة SIM**.

لحذف جميع جهات الاتصال من على بطاقة SIM الخاصة بك، اختر القائمة < **جهات الاتصال** > **اتصالات بطاقة SIM** < **خيارات > حذف الكل**.

٢	مرحبًا بكم
٣	السلامة
٦	المرجع السريع
٩	من هنا تبدأ
١٣	استخدام IsatPhone 2
٣٤	خدمات الموقع
٤٠	دليل الهاتف وجهات الاتصال
٤٠	إدارة جهات الاتصال في دليل هاتفك
٤٢	إدارة جهات الاتصال على بطاقة SIM لديك
٤٢	مطابقة جهات الاتصال مع Outlook
٤٢	إرسال واستلام تفاصيل جهة اتصال
٤٣	رقم الهاتف الخاص بك
٤٣	رقم مزود الخدمة الخاص بك
٤٣	أداة تنبيه
٤٤	البيانات
٤٥	الإعدادات الشخصية
٥٢	الأمان
٥٥	اكتشاف الأعطال وإصلاحها
٥٨	العناية والصيانة
٦٠	التنظيم والتوافق
٦٣	إخلاء المسؤولية
٦٤	الملحقات
٦٥	قواعد التصدير
٦٦	البرامج الصارة
٦٧	تنزيل محتوى
٦٨	الإشعارات
٦٩	حماية المعلومات الشخصية
٧٠	النوع والمواصفات
٧١	فهرس

أداة تنبيه

يمكنك استخدام هاتفك كمنبه. عند الضبط، يظهر رمز المنبه على شريط المعلومات. سيستمر إصدار التنبيه لمدة ٦٠ ثانية بنفس الصوت الذي تم ضبط رنين الهاتف عليه. إذا لم تقم بالضغط على أي مفتاح أثناء انطلاق التنبيه، فسيتم إسكاته لمدة ٩ دقائق قبل الانطلاق مرة أخرى. وسيستمر ذلك إلى أن تقوم بإيقاف تشغيل المنبه.

ضبط المنبه

اختر **القائمة** > **تنبيه** واختر نوع التنبيه. **تنبيه لمرة واحدة** يصدر في المرة التالية التي تعرض فيها الساعة الوقت المختار. **تنبيه متكرر** يصدر بانتظام، في أيام مختارة من كل أسبوع. أدخل وقت التنبيه واختر **موافق**. إذا كان التنبيه متكررًا، فاستخدم مفاتيح التنقل ومفتاح الاختيار المركزي لتحديد الأيام التي يجب أن ينطلق فيها التنبيه في كل أسبوع، ثم اختر **موافق**.

إسكات المنبه

عند انطلاق التنبيه، اختر **توقف** أو مفتاح الاختيار المركزي. إذا قمت بالضغط على مفتاح الاختيار الأيمن **تأجيل**، فسينطلق صوت التنبيه مرة أخرى بعد ٩ دقائق.

إلغاء المنبه

اختر **القائمة** > **تنبيه**، واختر التنبيه الذي تريد إزالته، ثم اختر **خيارات** > **حذف** وقم بتأكيد اختيارك.

المركزي أو اختر **خيارات** > **فتح**. تظهر تفاصيل جهة الاتصال مثل أي إدخال آخر في دليل الهاتف. لحفظ تفاصيل **بطاقة أعمال**، اختر **خيارات** > **إنشاء جديد** أو **قم بتحديث الموجود**.

يتم حفظ تفاصيل بطاقة الأعمال في دليل هاتفك. فور حفظ التفاصيل، يتم حذف الرسالة الأصلية من **صندوق الوارد**.

رقم الهاتف الخاص بك

من الشاشة الرئيسية، افتح **معلومات** عن طريق الضغط على مفتاح الاختيار المركزي واختيار **رقم الهاتف الخاص بي**.

يقوم عادة مزود الخدمة الخاص بك ببرمجة رقم هاتفك على بطاقة SIM لديك. إذا لم يفعل ذلك، فسيكون الإدخال فارغًا. يمكنك إدخال الرقم بنفسك عن طريق اختيار **القائمة** > **جهات الاتصال** > **رقم الهاتف الخاص بي**. إذا تم إدخال بطاقة SIM لاحقًا وكانت تحمل رقم هاتف مخزنًا، فسيتم الكتابة فوق الإدخال الخاص بك.

رقم مزود الخدمة الخاص بك

افتح **معلومات** عن طريق الضغط على مفتاح الاختيار المركزي واختيار **مزود الخدمة** أو للتفاصيل الكاملة اختر **القائمة** > **جهات الاتصال** > **مزود الخدمة**. تتم برمجة تلك التفاصيل على بطاقة SIM الخاصة بك وغير قابلة للتحرير.

٢	مرحبًا بكم
٣	السلامة
٦	المرجع السريع
٩	من هنا تبدأ
١٣	استخدام IsatPhone 2
٣٤	خدمات الموقع
٤٠	دليل الهاتف وجهات الاتصال
٤٤	البيانات
٤٥	الإعدادات الشخصية
٥٢	الأمان
٥٥	اكتشاف الأعطال وإصلاحها
٥٨	العناية والصيانة
٦٠	التنظيم والتوافق
٦٣	إخلاء المسؤولية
٦٤	الملحقات
٦٥	قواعد التصدير
٦٦	البرامج الضارة
٦٧	تنزيل محتوى
٦٨	الإشعارات
٦٩	حماية المعلومات الشخصية
٧٠	النوع والمواصفات
٧١	فهرس

يمكن استخدام هاتفك كمودم لإرسال واستلام البيانات ذات المعدل المنخفض. تشمل تطبيقات البيانات ذات المعدل المنخفض البريد الإلكتروني العادي والمرفقات كالملفات الصغيرة. يعرض بعض مزودي خدمة Inmarsat التطبيقات الأساسية التي تم تعزيزها للعمل مع هاتفك. اتصل بمزود الخدمة لديك للتعرف على التفاصيل.

لتمكين جهازك لخدمة البيانات:

١ قم بتثبيت برامج تشغيل USB على الكمبيوتر. للقيام بذلك، شغل محرك أقراص USB المرفق بهاتفك. ثم حمل برامج تشغيل USB ودليل "كيفية تثبيت برامج تشغيل USB". أو قم بزيارة موقع inmarsat.com/isatphone للتحميل.

٢ ضع الهاتف على جانبه ثم ارفع الهوائي وتأكد أن الجهاز جاهز للخدمة.

٣ صل الهاتف بالكمبيوتر باستخدام كابل USB.

٤ حدّد منفذ COM بالمودم الذي يتصل به هاتفك لخدمة البيانات. تحتاج معرفة رقم منفذ COM عند استخدام تطبيق البيانات. للقيام بذلك، في الكمبيوتر؛ انتقل إلى **لوحة التحكم > خيارات الهاتف والمودم** ثم حدد علامة التبويب **المودم**. وسوف يظهر لك كل من IsatPhone 2 Modem ومنفذ COM مثال: COM6. أو انتقل إلى **لوحة التحكم > النظام** وحدد علامة التبويب **الأجهزة**. انقر فوق **مدير الأجهزة** ثم انتقل إلى أسفل القائمة حيث **أجهزة المودم**. في حالة تثبيت برامج تشغيل USB يظهر المودم IsatPhone 2 Modem. انقر بزر الماوس الأيمن فوق المودم IsatPhone 2 Modem ثم حدد **خصائص**. يظهر منفذ Com مثال: COM6.

٥ إذا لم يسبق لك القيام بذلك؛ قم بتثبيت تطبيق البيانات المختار ثم اتبع الإرشادات على الشاشة.

يجب تنفيذ الخطوات أعلاه مرة واحدة فقط. لكافة الاتصالات اللاحقة، أدخل تطبيق البيانات واتبع الإرشادات على الشاشة.

٢	مرحبًا بكم
٣	السلامة
٦	المرجع السريع
٩	من هنا تبدأ
١٣	استخدام IsatPhone 2
٣٤	خدمات الموقع
٤٠	دليل الهاتف وجهات الاتصال
٤٤	البيانات
٤٥	الإعدادات الشخصية
٤٥	الأصوات ونغمات الرنين والأنماط
٤٦	ضبط لغة الهاتف
٤٧	ضبط التاريخ والوقت
٤٨	ضبط المنطقة الزمنية
٤٨	تخصيص إعدادات العرض
٤٩	إعداد قفل لوحة المفاتيح
٤٩	إعداد قفل الهاتف
٥٠	تشغيل مجموعة مستخدمين مغلقة (CUG)
٥١	إعادة ضبط كافة الإعدادات
٥٢	الأمان
٥٥	اكتشاف الأعطال وإصلاحها
٥٨	العناية والصيانة
٦٠	التنظيم والتوافق
٦٣	إخلاء المسؤولية
٦٤	الملحقات
٦٥	قواعد التصدير
٦٦	البرامج الضارة
٦٧	تنزيل محتوى
٦٨	الإشعارات
٦٩	حماية المعلومات الشخصية
٧٠	النوع والمواصفات
٧١	فهرس

الأصوات ونغمات الرنين والأنماط

يتم دائمًا عرض نمط الصوت الحالي في شريط المعلومات على الشاشة الرئيسية، ويمكن أيضًا الوصول إليه عبر **معلومات**.

لتغيير نمط صوت هاتفك، اختر **القائمة > أوضاع**، وقم بتمييز النمط الذي تريده واضغط على مفتاح الاختيار المركزي. يوجد أربعة أنماط للصوت:

• **عام** - للاستخدام اليومي

• **صامت** - بدون اهتزاز أو صوت

• **مرتفع** - للأماكن ذات الضجيج

• **الاهتزاز فقط** - اهتزاز بدون صوت

يمكنك تخصيص أي من هذه الأنماط عن طريق تمييزها واختيار **خيارات** ثم اختيار **تخصيص**. يتيح لك ذلك تغيير الجوانب التالية لنمط الصوت:

• **وضع الاهتزاز** - تشغيل أو إيقاف تشغيل

• **مدى ارتفاع صوت المنبه** - مستوى الصوت

• **حجم صوت لوحة المفاتيح** - مستوى الصوت عند الضغط على أي مفتاح

• **وضع رنين المنبه** - مستمر أو رنين لمرة واحدة أو صفارة تنبيه أو صامت أو صوت متزايد

• **نغمة الرنين** - الصوت الذي يصدره هاتفك عند استلام مكالمة

• **صوت المفاتيح** - الصوت الذي يصدره هاتفك عند الضغط على أي مفتاح

• **تنبيه باستلام رسالة** - الصوت الذي يصدره هاتفك عند استلام رسالة نصية

قم بتمييز الإعداد الذي تود تغييره واضغط على مفتاح الاختيار الأيسر أو المركزي واستخدم مفاتيح التنقل لتغيير الإعداد واضغط على **اختيار**.

لاستعادة الإعدادات الافتراضية لنمط الصوت، قم بتمييز النمط واختر **خيارات > إعادة الضبط للوضع الافتراضي**.

اختيار نغمة رنين

يمكن لكل نمط تشغيل واحدة من ضمن ٨ نغمات رنين لإعلامك بوجود مكالمة واردة.

اختر **القائمة > أوضاع** وقم بتمييز النمط المناسب. اختر **خيارات > تخصيص > نغمة الرنين** من القائمة واضغط على **اختيار** أو مفتاح الاختيار المركزي. يتم تشغيل نغمة الرنين الحالية للنمط وتمييزها في القائمة. استخدم مفاتيح التنقل لتمييز ملفات نغمات الرنين الأخرى المتاحة وسماعها. اضغط على **اختيار** أو مفتاح الاختيار المركزي لتحديد نغمة الرنين المميزة.

في حالة عدم سماع أي صوت عند تمييز أي نغمة رنين، قد يكون السبب ضبط **مدى ارتفاع صوت المنبه** الخاص بالنمط لديك على (0). وهذا هو الإعداد الافتراضي لكل من **صامت** و**الاهتزاز فقط**. لتغيير مستوى صوت نغمة الرنين، اختر **رجوع** للعودة إلى **أوضاع**. قم بتمييز **مدى ارتفاع صوت المنبه** واضغط على **اختيار**.

٢	مرحبًا بكم
٣	السلامة
٦	المرجع السريع
٩	من هنا تبدأ
١٣	استخدام IsatPhone 2
٣٤	خدمات الموقع
٤٠	دليل الهاتف وجهات الاتصال
٤٤	البيانات
٤٥	الإعدادات الشخصية
٤٥	الأصوات ونغمات الرنين والأنماط
٤٦	ضبط لغة الهاتف
٤٧	ضبط التاريخ والوقت
٤٨	ضبط المنطقة الزمنية
٤٨	تخصيص إعدادات العرض
٤٩	إعداد قفل لوحة المفاتيح
٤٩	إعداد قفل الهاتف
٥٠	تشغيل مجموعة مستخدمين مغلقة (CUG)
٥١	إعادة ضبط كافة الإعدادات
٥٢	الأمان
٥٥	اكتشاف الأعطال وإصلاحها
٥٨	العناية والصيانة
٦٠	التنظيم والتوافق
٦٣	إخلاء المسؤولية
٦٤	الملحقات
٦٥	قواعد التصدير
٦٦	البرامج الضارة
٦٧	تنزيل محتوى
٦٨	الإشعارات
٦٩	حماية المعلومات الشخصية
٧٠	النوع والمواصفات
٧١	فهرس

ضبط لغة الهاتف

عند تشغيل هاتفك لأول مرة، ستنتم مطالبتك باختيار لغة العرض على الشاشة. يمكنك تغيير ذلك في أي وقت. اختر القائمة > إعدادات > اللغة > لغة الهاتف، قم بتمييز اللغة المطلوبة واضغط على مفتاحي الاختيار الأيسر أو المركزي.

إذا لم تتمكن من فهم إعدادات لغة هاتفك الحالية، فاتبع هذه التوجيهات للانتقال إلى قائمة لغة الهاتف.

- اضغط على المفتاح الأحمر  للعودة إلى الشاشة الرئيسية
- اضغط على مفتاح الاختيار الأيسر للانتقال إلى شاشة القائمة
- اضغط على مفتاح التنقل لأسفل مرتين لتمييز رمز إعدادات 
- اضغط على مفتاح الاختيار المركزي لفتح إعدادات
- اضغط على مفتاح التنقل لأسفل مرتين لتمييز رمز اللغة  واضغط على مفتاح الاختيار المركزي
- اضغط على مفتاح الاختيار المركزي واستخدم مفاتيح التنقل لتمييز اللغة الصحيحة واضغط على مفتاح الاختيار المركزي مرة أخرى لتغيير لغة الهاتف

تخصيص نغمة رنين متميزة للمتصلين

يمكنك تخصيص نغمة رنين معينة لأي جهة اتصال. وبغض النظر عن النمط النشط، سيتم استخدام نغمة الرنين المخصصة للمتصل المحدد، ولكن مع الالتزام بمدى ارتفاع صوت المنبه للنمط النشط.

قم بتمييز إدخال جهة الاتصال المطلوب في دليل الهاتف أو اتصالات بطاقة SIM لديك واضغط على مفتاح الاختيار المركزي أو اختر خيارات > فتح. قم بتمييز تفاصيل جهة الاتصال ذات الصلة واختر خيارات > تخصيص نغمة رنين. من قائمة نغمات الرنين المتاحة، قم بتمييز تفضيلاتك واضغط على اختيار. سيتم عرض اسم نغمة الرنين تحت تفاصيل جهة الاتصال المحددة.

لإزالة نغمة رنين مرتبطة، افتح إدخال جهة الاتصال وميز نغمة الرنين واختر خيارات > حذف نغمة رنين.

ضبط لغة الهاتف والكتابة

يمكن تغيير لغة الشاشة والكتابة الخاصة بالهاتف عن طريق اختيار القائمة > إعدادات > اللغة. قم بتمييز أي من الخيارات التالية واضغط على اختيار:

- لغة الهاتف - لضبط لغة العرض على الشاشة بالهاتف
- لغة الكتابة - لضبط لغة كتابة النصوص بالهاتف
- نص تنبؤي - لضبط وضع تحرير النصوص لإنشاء الرسائل

٢	مرحبًا بكم
٣	السلامة
٦	المرجع السريع
٩	من هنا تبدأ
١٣	استخدام IsatPhone 2
٣٤	خدمات الموقع
٤٠	دليل الهاتف وجهات الاتصال
٤٤	البيانات
٤٥	الإعدادات الشخصية
٤٥	الأصوات ونغمات الرنين والأنماط
٤٦	ضبط لغة الهاتف
٤٧	ضبط التاريخ والوقت
٤٨	ضبط المنطقة الزمنية
٤٨	تخصيص إعدادات العرض
٤٩	إعداد قفل لوحة المفاتيح
٤٩	إعداد قفل الهاتف
٥٠	تشغيل مجموعة مستخدمين مغلقة (CUG)
٥١	إعادة ضبط كافة الإعدادات
٥٢	الأمان
٥٥	اكتشاف الأعطال وإصلاحها
٥٨	العناية والصيانة
٦٠	التنظيم والتوافق
٦٣	إخلاء المسؤولية
٦٤	الملحقات
٦٥	قواعد التصدير
٦٦	البرامج الضارة
٦٧	تنزيل محتوى
٦٨	الإشعارات
٦٩	حماية المعلومات الشخصية
٧٠	النوع والمواصفات
٧١	فهرس

ضبط التاريخ والوقت

يستقبل هاتفك تلقائيًا الوقت العالمي (UTC) من أقمار GPS الاصطناعية. عند استخدام هاتفك لأول مرة، ستتم مطابقتك باختيار لغة من القائمة، يلي ذلك فرصة لاختيار التوقيت المحلي الخاص بك. عند الانتهاء، سيتم عرض التوقيت المحلي على شريط المعلومات.

ستحتاج إلى إعادة ضبط الوقت عند السفر إلى مناطق زمنية مختلفة. تتيح لك قائمة **التاريخ والوقت** تغيير تنسيق التاريخ والوقت.

ضبط الوقت

اختر القائمة < الإضافات < التاريخ والوقت < إعدادات الوقت.

ضبط التاريخ

اختر القائمة < الإضافات < التاريخ والوقت < إعدادات التاريخ.

ضبط لغة الكتابة

اختر القائمة < إعدادات < اللغة < لغة الكتابة. اختر اللغة المطلوبة واضغط على موافق.

ضبط النص التنبؤي

يستخدم إعداد النص التنبؤي لضبط وضع تحرير النص لإنشاء رسائل. اختر القائمة < إعدادات < اللغة < نص تنبؤي. اختر **مناح** أو **مخفي**. الإعداد الافتراضي هو **مناح**. انظر استخدام إدخال النص التنبؤي في [صفحة ٢٧](#) للحصول على مزيد من المعلومات.

تغيير لوحة المفاتيح

هاتفك مزود بلوحة مفاتيح لاتينية قياسية. وتتوفر لوحات مفاتيح مزدوجة الأبجدية بالأحرف اللاتينية مع العربية أو اليابانية أو الروسية. إذا لم يكن هاتفك مزودًا بلوحة المفاتيح المفضلة لديك، فاتصل بمزود الخدمة الخاص بك.

٢	مرحبًا بكم
٣	السلامة
٦	المرجع السريع
٩	من هنا تبدأ
١٣	استخدام IsatPhone 2
٣٤	خدمات الموقع
٤٠	دليل الهاتف وجهات الاتصال
٤٤	البيانات
٤٥	الإعدادات الشخصية
٤٥	الأصوات ونغمات الرنين والأنماط
٤٦	ضبط لغة الهاتف
٤٧	ضبط التاريخ والوقت
٤٨	ضبط المنطقة الزمنية
٤٨	تخصيص إعدادات العرض
٤٩	إعداد قفل لوحة المفاتيح
٤٩	إعداد قفل الهاتف
٥٠	تشغيل مجموعة مستخدمين مغلقة (CUG)
٥١	إعادة ضبط كافة الإعدادات
٥٢	الأمان
٥٥	اكتشاف الأعطال وإصلاحها
٥٨	العناية والصيانة
٦٠	التنظيم والتوافق
٦٣	إخلاء المسؤولية
٦٤	الملحقات
٦٥	قواعد التصدير
٦٦	البرامج الضارة
٦٧	تنزيل محتوى
٦٨	الإشعارات
٦٩	حماية المعلومات الشخصية
٧٠	النوع والمواصفات
٧١	فهرس

ضبط المنطقة الزمنية

قد ترغب في تغيير المنطقة الزمنية المحلية على هاتفك إذا انتقلت إلى موقع جديد أو إذا كان هاتفك الجديد لا يعرض المنطقة الزمنية المحلية. كما قد ترغب في معرفة الوقت في موقع آخر، مثل المكتب الرئيسي الخاص بك.

ضبط المنطقة الزمنية المحلية

اختر القائمة < الإضافات > الوقت العالمي. تظهر خريطة الوقت العالمي. اختر خيارات < اختيار > المنطقة الزمنية المحلية. استخدم مفاتيح التنقل لتمييز المنطقة الزمنية المطلوبة واضغط على اختيار.

ضبط المنطقة الزمنية البعيدة

اختر القائمة < الإضافات > الوقت العالمي. اختر خيارات < اختيار منطقة زمنية بعيدة. استخدم مفاتيح التنقل لتمييز المنطقة الزمنية المطلوبة واضغط على اختيار.

ضبط التوقيت الصيفي (DST)

اختر القائمة < الإضافات > الوقت العالمي. اختر خيارات و اختر من أي قائمة لتمكين/تعطيل التوقيت الصيفي المحلي/البعيد. يظهر التوقيت الصيفي في شكل 0 أو +1 على خريطة العالم.

تخصيص إعدادات العرض



إضاءة لوحة المفاتيح والشاشة

يمكن التحكم في الإضاءة الخلفية للشاشة ولوحة المفاتيح عن طريق اختيار القائمة < إعدادات > عرض. اختر أيًا من الخيارات التالية واضغط على اختيار لحفظ التغييرات التي تقوم بها.

- السطوع - لضبط سطوع الشاشة
- إضاءة الشاشة - لضبط مدة الإضاءة الخلفية للشاشة
- ضوء لوحة المفاتيح - لضبط مدة إضاءة لوحة المفاتيح
- وضع استعداد الشاشة - لضبط مدة الإضاءة الخلفية للشاشة بعد آخر ضغطة على المفاتيح

٢	مرحبًا بكم
٣	السلامة
٦	المرجع السريع
٩	من هنا تبدأ
١٣	استخدام IsatPhone 2
٣٤	خدمات الموقع
٤٠	دليل الهاتف وجهات الاتصال
٤٤	البيانات
٤٥	الإعدادات الشخصية
٤٥	الأصوات ونغمات الرنين والأنماط
٤٦	ضبط لغة الهاتف
٤٧	ضبط التاريخ والوقت
٤٨	ضبط المنطقة الزمنية
٤٨	تخصيص إعدادات العرض
٤٩	إعداد قفل لوحة المفاتيح
٤٩	إعداد قفل الهاتف
٥٠	تشغيل مجموعة مستخدمين مغلقة (CUG)
٥١	إعادة ضبط كافة الإعدادات
٥٢	الأمان
٥٥	اكتشاف الأعطال وإصلاحها
٥٨	العناية والصيانة
٦٠	التنظيم والتوافق
٦٣	إخلاء المسؤولية
٦٤	الملحقات
٦٥	قواعد التصدير
٦٦	البرامج الضارة
٦٧	تنزيل محتوى
٦٨	الإشعارات
٦٩	حماية المعلومات الشخصية
٧٠	النوع والمواصفات
٧١	فهرس

إعداد قفل لوحة المفاتيح

يعمل قفل لوحة المفاتيح على تعطيل لوحة المفاتيح ومنع أي اتصال عن غير قصد. عند التنشيط، سيستجيب الهاتف للمفتاحين الأخضر  والأحمر  للرد على المكالمات أو رفضها.

اختر القائمة > إعدادات > الأمان واختر قفل تلقائي للوحة المفاتيح، ثم اختر المدة الواجب انتظارها قبل قفل لوحة المفاتيح. يمكنك إلغاء تنشيط قفل لوحة المفاتيح باستخدام نفس القائمة.

لقفل لوحة المفاتيح، تأكد أن الشاشة الرئيسية معروضة واضغط على مفتاح الاختيار المركزي يليه مفتاح * خلال ٣ ثوان. يتم عرض رمز لوحة المفاتيح مغلقة  على شريط المعلومات.

لإلغاء قفل لوحة المفاتيح، اضغط على مفتاح الاختيار المركزي يليه مفتاح * الموجود على لوحة المفاتيح خلال ٣ ثوان.

إعداد قفل الهاتف

يعمل قفل الهاتف على حماية هاتفك من أي استخدام غير مصرح به.

اختر القائمة > إعدادات > الأمان واختر قفل الهاتف. حدد فترة الخمول من ٣٠ ثانية إلى ٣٠ دقيقة، والتي سيتم قفل الهاتف بعدها تلقائيًا. ستتم مطالبتك بإدخال رمز قفل الهاتف. لإلغاء قفل الهاتف، أدخل الرمز عند المطالبة. رمز الإقفال الرئيسي الافتراضي هو ١٢٣٤٥٦. انظر إعداد رمز الإقفال الرئيسي في [صفحة ٥٣](#). سيتم قبول الإعداد الجديد عند قبول الرمز.

تتيح لك خدمة البلوتوث المتوفرة على هاتفك إمكانية الاتصال لاسلكيًا بسماعة الرأس بتقنية البلوتوث، والتي يمكنك من استخدام الهاتف في وضع التحدث الحر.

لتنشيط الاتصال بالبلوتوث، اختر القائمة > إعدادات > بلوتوث. اختر إعدادات > بلوتوث واختر تشغيل. يظهر مؤشر رمز البلوتوث  على شريط المعلومات.

توصيل جهاز بلوتوث جديد

أول مرة تستخدم فيها سماعة رأس معينة بتقنية بلوتوث مع هاتفك، ستحتاج إلى ازدواج الهاتف وسماعة الرأس. تأكد من تشغيل سماعة الرأس بتقنية البلوتوث قبل البدء.

اختر القائمة > إعدادات > بلوتوث > الأجهزة المزدوجة. ستظهر على الشاشة قائمة بأجهزة البلوتوث الموجودة في نطاق هاتفك. إذا لم يظهر الجهاز، فاختر خيارات واختر بحث عن أجهزة... في أعلى الشاشة، يليها أسماء جميع الأجهزة الموجودة ضمن النطاق. وسيتم عرض علامة تحديد زرقاء قريبًا من أي أجهزة مزدوجة بالفعل مع هاتفك.

اختر الجهاز الذي تريد ازدواجه وأدخل رمز المرور الخاص به. عادة يتم ضبط رموز المرور الخاصة بأجهزة البلوتوث مثل سماعات الرأس في المصنع وطباعتها إما على الجهاز أو على عبوته. وتتيح لك بعض الأجهزة ضبط رمز المرور بنفسك.

٢	مرحبًا بكم
٣	السلامة
٦	المرجع السريع
٩	من هنا تبدأ
١٣	استخدام IsatPhone 2
٣٤	خدمات الموقع
٤٠	دليل الهاتف وجهات الاتصال
٤٤	البيانات
٤٥	الإعدادات الشخصية
٤٥	الأصوات ونغمات الرنين والأنماط
٤٦	ضبط لغة الهاتف
٤٧	ضبط التاريخ والوقت
٤٨	ضبط المنطقة الزمنية
٤٨	تخصيص إعدادات العرض
٤٩	إعداد قفل لوحة المفاتيح
٤٩	إعداد قفل الهاتف
٥٠	تشغيل مجموعة مستخدمين مغلقة (CUG)
٥١	إعادة ضبط كافة الإعدادات
٥٢	الأمان
٥٥	اكتشاف الأعطال وإصلاحها
٥٨	العناية والصيانة
٦٠	التنظيم والتوافق
٦٣	إخلاء المسؤولية
٦٤	الملحقات
٦٥	قواعد التصدير
٦٦	البرامج الصارة
٦٧	تنزيل محتوى
٦٨	الإشعارات
٦٩	حماية المعلومات الشخصية
٧٠	النوع والمواصفات
٧١	فهرس

إعداد قفل البلوتوث

إذا كان قفل البلوتوث قيد التمكين، فسيطلب الهاتف إدخال رمز الإقفال الرئيسي قبل التمكن من تغيير إعدادات البلوتوث. انظر إعداد رمز الإقفال الرئيسي في [صفحة ٤٥](#) للحصول على مزيد من المعلومات. الإعداد الافتراضي هو إيقاف التشغيل.

لتمكين هذه الميزة أو تعطيلها، اختر القائمة < إعدادات > الأمان > اختر قفل بلوتوث من القائمة. اختر تشغيل أو إيقاف ثم أدخل رمز الإقفال الرئيسي.

تشغيل مجموعة مستخدمين مغلقة (CUG)

تتيح لك خدمة مجموعة مستخدمين مغلقة (CUG) إمكانية تشكيل مجموعات مستخدمين مغلقة، والتي يحظر الاتصال منها إلى خارجها. قد يكون المستخدم عضواً في مجموعة واحدة أو أكثر من مجموعات CUG. ويمكن لأعضاء مجموعة CUG معينة التواصل فيما بينهم ولكن لا يمكنهم بوجه عام التواصل مع المستخدمين خارج المجموعة. ومزود الخدمة لديك هو المسئول عن تشغيل هذه الميزة، كما سيقوم بتزويدك أيضاً بإرشادات إضافية حول استخدامها. الإعداد الافتراضي هو إيقاف التشغيل.

لتمكين، اختر القائمة < إعدادات > الأمان > مجموعة مستخدمين مغلقة و اختر تشغيل، وأدخل رقم CUG الخاص بك واضغط على موافق.

تتراوح أرقام المجموعة بين ٠ - ٩. إذا كانت ميزة CUG قيد التشغيل، فسيظهر رمز فهرس CUG [1](#) على شريط المعلومات.

يجب أن يظهر الجهاز الآن ضمن قائمة الأجهزة المزدوجة. قم بتمييزه واضغط على مفتاح الاختيار الأيسر، ثم اختر اتصال من القائمة. يجب أن يكون الجهاز الآن ضمن قائمة الأجهزة المتصلة ويمكن الوصول إليه من قائمة بلوتوث. يشير هذا الرمز  إلى اتصال هاتفك بسماعة رأس تعمل بتقنية البلوتوث.

في كل مرة يحاول فيها الجهاز الاتصال بهاتفك، سيتم سؤالك عن رغبتك في قبول الاتصال. لقبول طلبات الاتصال تلقائياً من جهاز معين، قم بتمييزه في قائمة الأجهزة المزدوجة و اختر خيارات و اختر الضبط كمصرح به. يجب عليك عدم السماح لأي أجهزة إلا تلك الخاصة بك أو التي تثق بها. إذا لم تعد بحاجة إلى التصريح للجهاز، فاخر الضبط كغير مصرح به.

لتوصيل سماعة رأس مختلفة، يجب عليك فصل سماعة الرأس الحالية. قم بتمييز الجهاز على قائمة الأجهزة المتصلة و اختر خيارات و اختر قطع الاتصال.

إذا لم تكن بحاجة بعد الآن إلى ازدواج سماعة رأس مع هاتفك، فقم بتمييزها في قائمة الأجهزة المزدوجة و اختر خيارات ثم اختر حذف.

تتضمن قائمة خيارات اختيارات أخرى مثل إعادة تسمية، والذي يتيح لك اختيار اسم أكثر توضيحاً لسماعة الرأس الخاصة بك وسمات الجهاز، الذي يعرض اسم سماعة الرأس والوقت والتاريخ الذي تم فيه توصيلها.

أثناء عدم استخدام اتصال البلوتوث، اختر البلوتوث > إيقاف أو رؤية الهاتف > غير مرئي. من شأن ذلك منع أي اتصال غير مصرح به. تجنب الازدواج مع أي جهاز غير معروف.

٢	مرحبًا بكم
٣	السلامة
٦	المرجع السريع
٩	من هنا تبدأ
١٣	استخدام IsatPhone 2
٣٤	خدمات الموقع
٤٠	دليل الهاتف وجهات الاتصال
٤٤	البيانات
٤٥	الإعدادات الشخصية
٤٥	الأصوات ونغمات الرنين والأنماط
٤٦	ضبط لغة الهاتف
٤٧	ضبط التاريخ والوقت
٤٨	ضبط المنطقة الزمنية
٤٨	تخصيص إعدادات العرض
٤٩	إعداد قفل لوحة المفاتيح
٤٩	إعداد قفل الهاتف
٥٠	تشغيل مجموعة مستخدمين مغلقة (CUG)
٥١	إعادة ضبط كافة الإعدادات
٥٢	الأمان
٥٥	اكتشاف الأعطال وإصلاحها
٥٨	العناية والصيانة
٦٠	التنظيم والتوافق
٦٣	إخلاء المسؤولية
٦٤	الملحقات
٦٥	قواعد التصدير
٦٦	البرامج الضارة
٦٧	تنزيل محتوى
٦٨	الإشعارات
٦٩	حماية المعلومات الشخصية
٧٠	النوع والمواصفات
٧١	فهرس

إعادة ضبط كافة الإعدادات

اختر القائمة > إعدادات > إعادة ضبط الإعدادات. ستتم مطالبتك بإدخال رمز الإقفال الرئيسي لكي تتمكن من إجراء أي تغيير. انظر إعداد رمز الإقفال الرئيسي في [صفحة ٥٣](#) للحصول على مزيد من المعلومات. لن تؤثر عملية العودة إلى الإعدادات الافتراضية على رمز الإقفال الرئيسي أو رموز المستخدم الخاصة بك أو رموز PIN أو إدخلات المنظم أو جهات الاتصال أو الرسائل أو سجلات المكالمات. لإعادة تلك الإدخالات إلى الإعدادات الافتراضية أو لحذفها، انظر:

- إعداد رمز PIN لبطاقة SIM في [صفحة ٥٤](#)
- إعداد رمز PIN 2 لبطاقة SIM في [صفحة ٥٤](#)
- حذف جهة اتصال في [صفحة ٤١](#)
- حذف جهات اتصال SIM في [صفحة ٤٢](#)
- حذف الرسائل في [صفحة ٣١](#)
- حذف كافة سجلات المكالمات في [صفحة ٢٢](#)

٢	مرحبًا بكم
٣	السلامة
٦	المرجع السريع
٩	من هنا تبدأ
١٣	استخدام IsatPhone 2
٣٤	خدمات الموقع
٤٠	دليل الهاتف وجهات الاتصال
٤٤	البيانات
٤٥	الإعدادات الشخصية
٥٢	الأمان
٥٢	أقفال ورموز الأمان
٥٣	مميزات الأمان التي يتحكم فيها الهاتف
٥٤	مميزات الأمان التي تتحكم فيها بطاقة SIM
٥٤	مميزات الأمان التي تتحكم فيها الشبكة
٥٥	اكتشاف الأعطال وإصلاحها
٥٨	العناية والصيانة
٦٠	التنظيم والتوافق
٦٣	إخلاء المسؤولية
٦٤	الملحقات
٦٥	قواعد التصدير
٦٦	البرامج الضارة
٦٧	تنزيل محتوى
٦٨	الإشعارات
٦٩	حماية المعلومات الشخصية
٧٠	النوع والمواصفات
٧١	فهرس

أقفال ورموز الأمان

طول الرمز	الرمز الافتراضي	الإعداد الافتراضي	الإجراء	مميزات الأمان التي يمكن التحكم فيها
الهاتف				
	مفتاح الاختيار الأوسط*		المفتاحان الأخضر والأحمر نشطان فقط	قفل لوحة المفاتيح
٦ أرقام	١٢٣٤٥٦	إيقاف	يؤدي إلى قفل الهاتف حظر الوصول إلى تنبيه شخصي منع الوصول إلى البلوتوث منع الوصول إلى إعادة ضبط الإعدادات إنشاء أدخل رمز المستخدم	رمز الإقفال الرئيسي
٤-٦ أرقام		إيقاف		
بطاقة SIM				
٤-٨ أرقام	٨٨٨٨	إيقاف	منع الوصول إلى بطاقة SIM	PIN
٤-٨ أرقام	٩٩٩٩	إيقاف	منع الوصول إلى الاتصال بأرقام ثابتة	PIN 2
الشبكة				
٤ أرقام	٠٠٠٠	إيقاف	منع الوصول إلى حظر المكالمات	كلمة مرور الحظر

٢	مرحبًا بكم
٣	السلامة
٦	المرجع السريع
٩	من هنا تبدأ
١٣	استخدام IsatPhone 2
٣٤	خدمات الموقع
٤٠	دليل الهاتف وجهات الاتصال
٤٤	البيانات
٤٥	الإعدادات الشخصية
٥٢	الأمان
٥٢	أقفال ورموز الأمان
٥٣	ميزات الأمان التي يتحكم فيها الهاتف
٥٤	ميزات الأمان التي تتحكم فيها بطاقة SIM
٥٤	ميزات الأمان التي تتحكم فيها الشبكة
٥٥	اكتشاف الأعطال وإصلاحها
٥٨	العناية والصيانة
٦٠	التنظيم والتوافق
٦٣	إخلاء المسؤولية
٦٤	الملحقات
٦٥	قواعد التصدير
٦٦	البرامج الضارة
٦٧	تنزيل محتوى
٦٨	الإشعارات
٦٩	حماية المعلومات الشخصية
٧٠	النوع والمواصفات
٧١	فهرس

إعداد رموز الإقفال الرئيسي

اختر القائمة < إعدادات > الأمان واختر رمز الإقفال الرئيسي. ستتم مطالبتك بإدخال الرمز الحالي. الإعداد الافتراضي هو ١٢٣٤٥٦. عند قبول هذا الرمز، ستتم مطالبتك بإدخال رمزك الجديد، ثم تأكيده. يجب أن يكون طول الرمز ٦ أرقام. إذا فقدت رمز الإقفال الرئيسي الخاص بك، فاتصل بمزود الخدمة لديك. الإعداد الافتراضي هو إيقاف التشغيل.

يمكن إدخال رمز الإقفال الرئيسي بصورة خاطئة عددًا غير محدود من المرات. إذا نسيت رمزك، فاتصل بمزود الخدمة لديك.

إعداد رمز المستخدم

اختر القائمة < إعدادات > الأمان واختر أدخل رمز المستخدم. ستتم مطالبتك بإدخال رمز الإقفال الرئيسي المكون من ٦ أرقام. وفور قبول الرمز، ستتم مطالبتك بإنشاء رمز مستخدم جديد وتأكيده. يمكن أن يتراوح طول الرمز بين ٤ إلى ٦ أرقام. الإعداد الافتراضي هو إيقاف التشغيل. يمكن إدخال رمز المستخدم بصورة خاطئة عددًا غير محدود من المرات. إذا نسيت رمزك، فاتصل بمسئول الهاتف الخاص بك.

يمكن التحكم في الأمان بواسطة الهاتف أو بطاقة SIM أو شبكة Inmarsat. الأمر الذي يتيح لك ملاءمة متطلبات الأمان لاحتياجاتك. يمنع قفل لوحة المفاتيح إجراء أي اتصال عن غير قصد؛ يمنع قفل الهاتف أي مستخدم غير مصرح له من استخدام هاتفك حتى إذا استبدل بطاقة SIM. يمنع رمز PIN لبطاقة SIM أي مستخدم غير مصرح له من استخدام بطاقة SIM الخاصة بك حتى إذا وضعها في هاتف آخر. يحد رمز الإقفال الرئيسي من الوصول إلى مزايا معينة موجودة على الهاتف. على سبيل المثال، ربما يريد شخص مجرد تنشيط قفل لوحة المفاتيح. وقد تختار شركة ما حظر الوظائف المتاحة للعاملين لديها عن طريق تنشيط رمز الإقفال الرئيسي وإصدار رمز مستخدم.

ميزات الأمان التي يتحكم فيها الهاتف

يمكن تقييد الوصول إلى هاتفك عن طريق قفل لوحة المفاتيح لمنع إجراء أي اتصال عن غير قصد (انظر إعداد قفل لوحة المفاتيح في [صفحة ٤٩](#) للحصول على مزيد من المعلومات) أو عن طريق تنشيط رمز الإقفال الرئيسي.

يمكن تنشيط رمز الإقفال الرئيسي؛ لإنشاء قفل الهاتف؛ وحظر الوصول إلى قفل البلوتوث وقفل التنبيه الشخصي وإعادة ضبط الإعدادات؛ وإنشاء رمز مستخدم حتى يتمكن طرف آخر من استخدام الهاتف دون التمكن من الوصول إلى الميزات المحظورة. انظر إعداد قفل البلوتوث في [صفحة ٤٩](#)، وإعادة ضبط كافة الإعدادات في [صفحة ٥١](#) للحصول على مزيد من المعلومات.

٢	مرحبًا بكم
٣	السلامة
٦	المرجع السريع
٩	من هنا تبدأ
١٣	استخدام IsatPhone 2
٣٤	خدمات الموقع
٤٠	دليل الهاتف وجهات الاتصال
٤٤	البيانات
٤٥	الإعدادات الشخصية
٥٢	الأمان
٥٢	أفقال ورموز الأمان
٥٣	مميزات الأمان التي يتحكم فيها الهاتف
٥٤	مميزات الأمان التي تتحكم فيها بطاقة SIM
٥٤	مميزات الأمان التي تتحكم فيها الشبكة
٥٥	اكتشاف الأعطال وإصلاحها
٥٨	العناية والصيانة
٦٠	التنظيم والتوافق
٦٣	إخلاء المسؤولية
٦٤	الملحقات
٦٥	قواعد التصدير
٦٦	البرامج الضارة
٦٧	تنزيل محتوى
٦٨	الإشعارات
٦٩	حماية المعلومات الشخصية
٧٠	النوع والمواصفات
٧١	فهرس

مميزات الأمان التي تتحكم فيها بطاقة SIM

يمكن تقييد الوصول إلى بطاقة SIM الخاصة بك عن طريق تنشيط رمز PIN الخاص بها. يمكن حماية ميزة الاتصال المتقدمة، **الاتصال بأرقام ثابتة**، عن طريق رمز PIN 2 لبطاقة SIM الخاص بك. انظر الاتصال بأرقام ثابتة في [صفحة ٢١](#) للحصول على مزيدٍ من المعلومات.

إعداد رمز PIN لبطاقة SIM

اختر **القائمة** < **إعدادات** < **الأمان** < **طلب رمز PIN** واختر **تشغيل**. ستتم مطالبتك بإدخال رمز PIN لبطاقة SIM الخاصة بك. إذا قمت بخطأ أثناء إدخال الرقم، فاضغط على **إلغاء** لمسح الأرقام وإعادة الإدخال. اضغط على مفتاح الاختيار المركزي أو **موافق**. رمز PIN الافتراضي المكون من ٤ إلى ٨ أرقام لبطاقة SIM هو **٨٨٨٨**. الإعداد الافتراضي هو إيقاف التشغيل.

لتغيير رمز PIN المخزن على بطاقة SIM الخاصة بك، اختر **القائمة** < **إعدادات** < **الأمان** < **ضبط رمز PIN**. أدخل رمز PIN الحالي، ثم رمز PIN الجديد. كرر إدخال رمز PIN الجديد لتأكيد.

في حالة إدخال رمز PIN بصورة غير صحيحة ثلاث مرات، فلن تتمكن من إلغاء قفل بطاقة SIM الخاصة بك إلا باستخدام رمز PUK. اتصل بمزود الخدمة الخاص بك إذا لم تكن تعرف رمز PUK الخاص بك. إذا تم إدخال رمز PUK بصورة غير صحيحة ١٠ مرات، فسيتم قفل بطاقة SIM وسينبغي عليك الاتصال بمزود الخدمة. الإعداد الافتراضي لرمز PIN هو إيقاف التشغيل.

إعداد رمز PIN 2 لبطاقة SIM

رمز PIN 2 الافتراضي المكون من ٤ إلى ٨ أرقام هو **٩٩٩٩**. الإعداد الافتراضي هو إيقاف التشغيل.

في حالة إدخال رمز PIN 2 بصورة غير صحيحة ثلاث مرات، فلن تتمكن من إلغاء قفل بطاقة SIM الخاصة بك إلا باستخدام رمز PIN 2. اتصل بمزود الخدمة الخاص بك إذا لم تكن تعرف رمز PIN 2 الخاص بك. إذا تم إدخال رمز PIN 2 بصورة خاطئة ١٠ مرات، فسيتم قفل بطاقة SIM وسينبغي عليك الاتصال بمزود الخدمة. لتغيير رمز PIN 2، اختر **القائمة** < **إعدادات** < **الأمان** < **ضبط رمز PIN 2**. أدخل رمز PIN 2 الحالي، ثم رمز PIN 2 الجديد. كرر إدخال رمز PIN 2 الجديد لتأكيد.

مميزات الأمان التي تتحكم فيها الشبكة

عند التمكين، يتم حماية ميزة الاتصال المتقدمة، **حظر المكالمات**،

بواسطة رمز. الإعداد الافتراضي هو إيقاف التشغيل. انظر **حظر المكالمات في [صفحة ٢٢](#)** للحصول على مزيدٍ من المعلومات.

٢	مرحبًا بكم
٣	السلامة
٦	المرجع السريع
٩	من هنا تبدأ
١٣	استخدام IsatPhone 2
٣٤	خدمات الموقع
٤٠	دليل الهاتف وجهات الاتصال
٤٤	البيانات
٤٥	الإعدادات الشخصية
٥٢	الأمان
٥٥	اكتشاف الأعطال وإصلاحها
٥٨	العناية والصيانة
٦٠	التنظيم والتوافق
٦٣	إخلاء المسؤولية
٦٤	الملحقات
٦٥	قواعد التصدير
٦٦	البرامج الضارة
٦٧	تنزيل محتوى
٦٨	الإشعارات
٦٩	حماية المعلومات الشخصية
٧٠	النوع والمواصفات
٧١	فهرس

المشكلة	الحل
هاتف لا يعمل	<ul style="list-style-type: none"> تحقق من إدخال البطارية بصورة صحيحة تحقق من عدم حاجة البطارية للشحن. الشحن لمدة ٢٠ دقيقة من شأنه توفير طاقة كافية لتشغيل الهاتف إذا تعذر شحن البطارية، فربما قد تجاوزت فترة استخدامها وسيستلزم الأمر استبدالها بأخرى جديدة
يتعذر على هاتفك إجراء أو استلام مكالمات	<ul style="list-style-type: none"> تأكد من إدخال بطاقة SIM في الهاتف وتنشيطها واستيفائها تمامًا من قبل مزود الخدمة الخاص بك تأكد من وجود موقع GPS جديد لديك (انظر استخدام معلومات موقع GPS الخاص بك في صفحة ٢٧ للحصول على مزيدٍ من المعلومات) تأكد من توجيه هوائي الهاتف بالكامل وأن لديك مجال رؤية بلا عوائق للأقمار الاصطناعية. انظر الاتصال بالقمر الاصطناعي في صفحة ١٢ للحصول على مزيدٍ من المعلومات. يلزم وجود شرطتي إشارة على الأقل لإجراء المكالمات واستلامها إذا كان لديك أقل من شرطتين في قوة الإشارة، فأدر الهاتف وغير توجيه الهوائي إلى أن تزيد قوة الإشارة وتتمكن من إجراء المكالمات واستلامها إذا كان الهاتف به قوة إشارة كافية ومع ذلك يتعذر إجراء المكالمات واستلامها، فتتحقق من تنشيط أي من الميزات حظر مكالمات (صفحة ٢٢)، أو تحويل المكالمات (صفحة ٢٤) أو الاتصال بأرقام ثابتة (صفحة ٢٥) إذا كنت مشتركًا في خدمة الدفع المقدم، فتتحقق من رصيدك المدفوع المقدم لضمان توفر رصيد كافٍ لإجراء المكالمات. انظر إجراء استعلام الرصيد في صفحة ٢٣ للحصول على مزيدٍ من المعلومات اتصل بمزود الخدمة لديك إذا تعذر عليك حل المشكلة

٢	مرحبًا بكم
٣	السلامة
٦	المرجع السريع
٩	من هنا تبدأ
١٣	استخدام IsatPhone 2
٣٤	خدمات الموقع
٤٠	دليل الهاتف وجهات الاتصال
٤٤	البيانات
٤٥	الإعدادات الشخصية
٥٢	الأمان
٥٥	اكتشاف الأعطال وإصلاحها
٥٨	العناية والصيانة
٦٠	التنظيم والتوافق
٦٣	إخلاء المسؤولية
٦٤	الملحقات
٦٥	قواعد التصدير
٦٦	البرامج الضارة
٦٧	تنزيل محتوى
٦٨	الإشعارات
٦٩	حماية المعلومات الشخصية
٧٠	النوع والمواصفات
٧١	فهرس

المشكلة	الحل
يتعذر على هاتفك استلام رسائل نصية	<ul style="list-style-type: none"> • يتمكن الهاتف من تخزين حتى ٢٠ رسالة بحد أقصى في ذاكرته. إذا كانت الذاكرة ممتلئة، فاحذف عددًا قليلًا من الرسائل النصية لتوفير مساحة في الذاكرة للرسائل الجديدة. انظر حذف الرسائل في صفحة ٢١ للحصول على مزيد من المعلومات • إذا استمرت مشكلة تعذر استلام أي نص، فقد يكون رقم مركز الخدمة غير صحيح. انظر إدخال رقم مركز الخدمة الخاص بك في صفحة ٢٢ للحصول على مزيد من المعلومات أو اتصل بمزود الخدمة لديك
يستمر هاتفك في عرض جاز البحث عن الأقمار الاصطناعية...	<ul style="list-style-type: none"> • تأكد من تمديد هوائي هاتفك بالكامل • تأكد من توجيه هوائي هاتفك نحو القمر الاصطناعي. اضغط على تعليمات لعرض التوجيهات على الشاشة. راجع خريطة التغطية في صفحة ٨ لضمان وجودك ضمن التغطية • تأكد من وجود خط رؤية غير محجوب مع القمر الاصطناعي مع عدم وجود عوائق قد تحجب الإشارة. انظر الاتصال بالقمر الاصطناعي في صفحة ١٢ للحصول على مزيد من المعلومات • اتصل بمزود الخدمة لديك إذا تعذر عليك حل المشكلة
يعرض هاتفك لغة لا أفهمها	<ul style="list-style-type: none"> • اضغط على المفتاح الأحمر  للعودة إلى الشاشة الرئيسية • اضغط على مفتاح الاختيار الأيسر للانتقال إلى شاشة القائمة • اضغط على مفتاح التنقل لأسفل مرتين لتمييز رمز إعدادات  • اضغط على مفتاح الاختيار المركزي لفتح إعدادات • اضغط على مفتاح التنقل لأسفل مرتين لتمييز رمز اللغة  واضغط على مفتاح الاختيار المركزي • اضغط على مفتاح الاختيار المركزي واستخدم مفاتيح التنقل لتمييز اللغة الصحيحة واضغط على مفتاح الاختيار المركزي مرة أخرى لتغيير لغة الهاتف

٢	مرحبًا بكم
٣	السلامة
٦	المرجع السريع
٩	من هنا تبدأ
١٣	استخدام IsatPhone 2
٣٤	خدمات الموقع
٤٠	دليل الهاتف وجهات الاتصال
٤٤	البيانات
٤٥	الإعدادات الشخصية
٥٢	الأمان
٥٥	اكتشاف الأعطال وإصلاحها
٥٨	العناية والصيانة
٦٠	التنظيم والتوافق
٦٣	إخلاء المسؤولية
٦٤	الملحقات
٦٥	قواعد التصدير
٦٦	البرامج الضارة
٦٧	تنزيل محتوى
٦٨	الإشعارات
٦٩	حماية المعلومات الشخصية
٧٠	النوع والمواصفات
٧١	فهرس

المشكلة	الحل
هاتفني لا يعرض موقع GPS	<ul style="list-style-type: none"> لا تسمح سياسات GPS ببعض الدول للمستخدمين الوصول إلى معلومات GPS الخاصة بهم في مواقع معينة. سيتابع هاتفك الوصول إلى أقمار GPS الاصطناعية كالمعتاد، ولكن لن يعرض موقع GPS الخاص به
لا يبدو أن هاتفني يستلم رسائل بريد صوتي	<ul style="list-style-type: none"> تأكد من قيام مزود الخدمة الخاص بك بتمكين البريد الصوتي
فقدت هاتفني و/أو بطاقة SIM أو سرقا	<ul style="list-style-type: none"> اتصل بمزود الخدمة الخاص بك في أسرع فرصة ممكنة لكي يتم حظر هاتفك و/أو بطاقة SIM الخاصة بك
كيف يمكنني الاتصال بمزود الخدمة؟	<ul style="list-style-type: none"> رقم مزود الخدمة الخاص بك مخزن على بطاقة SIM لديك. لعرض مزود الخدمة الخاص بك، افتح معلومات عن طريق الضغط على مفتاح الاختيار المركزي واختيار مزود الخدمة

٢	مرحبًا بكم
٣	السلامة
٦	المرجع السريع
٩	من هنا تبدأ
١٣	استخدام IsatPhone 2
٣٤	خدمات الموقع
٤٠	دليل الهاتف وجهات الاتصال
٤٤	البيانات
٤٥	الإعدادات الشخصية
٥٢	الأمان
٥٥	اكتشاف الأعطال وإصلاحها
٥٨	العناية والصيانة
٥٨	العناية بهاتفك IsatPhone 2
٥٩	شهادات التوثيق
٦٠	التنظيم والتوافق
٦٣	إخلاء المسؤولية
٦٤	الملحقات
٦٥	قواعد التصدير
٦٦	البرامج الصارة
٦٧	تنزيل محتوى
٦٨	الإشعارات
٦٩	حماية المعلومات الشخصية
٧٠	النوع والمواصفات
٧١	فهرس

العناية بهاتفك IsatPhone 2

إن IsatPhone هو جهاز إلكتروني عالي التعقيد. ومن شأن الالتزام بالتوصيات التالية مساعدتك على حماية غطاء الضمان الخاص بك وإطالة عمر هاتفك الافتراضي:

- تجنب تخزين هاتفك وبطاريته في مناطق شديدة البرودة أو عالية الحرارة، والتي تتجاوز درجة حرارتها النطاق من -٢٠ إلى +٧٠ درجة مئوية. من شأن درجات الحرارة العالية تقصير عمر هاتفك وإتلاف البطارية
- نطاق درجة حرارة تشغيل هاتفك هو -٢٠ إلى +٥٥ درجة مئوية . نطاق درجة حرارة الشحن هو ٠ إلى +٤٥ درجة مئوية
- إذا كنت تحمل بطارية منفصلة، فاحتفظ بها داخل الحقيبة البلاستيكية المزودة. احرص دائمًا على الاحتفاظ بالبطاريات بعيدًا عن الأجسام المعدنية الأخرى واحفظها جافة لمنع إصابتها بالتلف
- إذا كان هاتفك يعرض **البطارية ساخنة جدًا**، فأوقف تشغيله وضعه في مكان بارد
- لا تستخدم المواد الكيميائية الشديدة أو مذيبات التنظيف أو المنظفات القوية لتنظيف هاتفك
- لا تقم بطلاء هاتفك
- لا تحاول فك هاتفك أو إجراء عمليات إصلاح بنفسك
- استخدم فقط الهوائي الذي توفره Inmarsat أو هوائي بديل معتمد. الهوائيات أو عمليات التعديل أو الملحقات غير المصرح بها قد تصيب الجهاز بالتلف وقد تؤدي إلى مخالفة القوانين التي تحكم الأجهزة اللاسلكية

- حافظ على جفاف هاتفك. قد تحتوي السوائل أو الرطوبة على معادن تتسبب في إتلاف الدوائر الكهربائية. إذا تعرض هاتفك لبلل، فجففه باستخدام قطعة قماش ناعمة ماصة في أسرع فرصة ممكنة وأخرج البطارية واترك الهاتف والبطارية حتى يجف تمامًا قبل إعادة تركيب البطارية
- إن الغرض من أغطية الموصل هو حماية هاتفك. أثناء عدم استخدام الموصلات، احتفظ بتلك الأغطية مغلقة بإحكام في جميع الأوقات. تأكد من خلو الموصلات من أي غبار أو قاذورات قبل توصيل أي ملحقات. عند إغلاق غطاء الموصل، تأكد من نظافة المنطقة المحيطة بالموصلات والأسطح المطاطية المانعة للتسرب وخلوها من الأوساخ. تأكد من إغلاق الغطاء بإحكام لتوفير الحماية القصوى لهاتفك
- تجنب تخزين هاتفك في مناطق مغبرة أو رطبة أو متسخة، حيث قد يؤدي ذلك إلى تقصير عمره الافتراضي
- تجنب تخزين هاتفك تحت أشعة الشمس المباشرة أو في أماكن تتركز فيها حرارة الشمس، مثل تابلوه السيارة

٢	مرحبًا بكم
٣	السلامة
٦	المرجع السريع
٩	من هنا تبدأ
١٣	استخدام IsatPhone 2
٣٤	خدمات الموقع
٤٠	دليل الهاتف وجهات الاتصال
٤٤	البيانات
٤٥	الإعدادات الشخصية
٥٢	الأمان
٥٥	اكتشاف الأعطال وإصلاحها
٥٨	العناية والصيانة
٥٨	العناية بهاتفك IsatPhone 2
٥٩	شهادات التوثيق
٦٠	التنظيم والتوافق
٦٣	إخلاء المسؤولية
٦٤	الملحقات
٦٥	قواعد التصدير
٦٦	البرامج الضارة
٦٧	تنزيل محتوى
٦٨	الإشعارات
٦٩	حماية المعلومات الشخصية
٧٠	النوع والمواصفات
٧١	فهرس

- عند استخدام أي توصيلات كابل مع هاتفك، تأكد من عدم إمكانية المشي عليها أو التعثر بها أو غير ذلك مما قد يعرضها للتلف أو الضغط
- قم بتحديث البرامج الثابتة لهاتفك عند التوصية بذلك من قبل Inmarsat أو مزود الخدمة الخاص بك
- تنطبق تلك الاقتراحات تمامًا على هاتفك والبطارية والشواحن وأي ملحقات. إذا كان هاتفك لا يعمل بصورة ملائمة، فاتصل بمزود الخدمة الخاص بك.

شهادات التوثيق

تم اعتماد هاتف IsatPhone 2 بمعدل حماية ضد الماء والغبار IP65، وهذا يعني أن هاتفك مقاوم للغبار والرذاذ.

- استخدم فقط البطاريات التي توفرها Inmarsat أو البطاريات المعتمدة، وأعد شحن بطارياتك باستخدام الشواحن التي توفرها Inmarsat أو تلك المعتمدة للهاتف
- لا تقم بتخزين البطاريات المشحونة بالكامل أو منخفضة الشحن لفترات طويلة بدون استخدام. الشحن بنسبة ٨٠٪ هو الشحن المثالي للتخزين. يجب تخزين البطارية في أجواء جافة وعدم تركيبها في الجهاز مع تغطية أسطح التلامس. تتراوح درجة الحرارة المثالية بين -٢٠ و +٢٠ درجة مئوية. الرجاء التحقق من مستويات الطاقة المتبقية في البطارية واختبار الجهاز كل ثلاثة أشهر. أعد الشحن في حالة انخفاض الطاقة لأقل من ٤٠٪. قد يكون من الضروري الفحص وإعادة الشحن بشكل أكثر تكرارًا حسب ظروف التخزين. عندما يكون شحن البطارية منخفضًا جدًا، قد يستغرق مؤشر الشحن بعض الوقت للظهور على الشاشة بعد توصيل الشاحن. لعرض نسبة شحن البطارية المتبقية، يُرجى مراجعة الإعدادات > حول.
- قم بفصل الشاحن من مقبس الطاقة ومن هاتفك أثناء عدم استخدامه. تجنب ترك البطارية وهي مشحونة بالكامل متصلة بالشاحن، حيث قد يؤدي إفراط الشحن إلى تقصير عمرها. يمكن شحن البطارية وتفريغ شحنها مئات المرات، ولكنها ستبلى في نهاية الأمر. تفقد البطاريات شحنها تدريجيًا حتى إذا كان الهاتف قيد إيقاف التشغيل بالكامل. إذا تمت ملاحظة أن فترات التحدث والاستعداد أقصر من العادي، فاستبدل البطارية

إقرار التوافق الأوروبي وعلامة CE (الاتحاد الأوروبي)

تقر شركة Inmarsat Global Limited بموجب هذه الوثيقة بأن هاتف IsatPhone 2 يتوافق مع المتطلبات الأساسية والشروط ذات الصلة الأخرى لتوجيه R&TTE (1999/5/EC) والتوجيه الخاص بتقييد إعادة سبك المواد الخطيرة (2011/65/EU).

©0168C

يمكن العثور على نسخة من إقرار التوافق الأصلي على موقع: inmarsat.com/isatphone.

Hersham Place Technology Park, Molesey Road, Hersham,
Walton-on-Thames, Surrey, KT12 4RZ، المملكة المتحدة.

BABT

يتوافق هاتف IsatPhone 2 مع المقاييس و/أو الوثائق المعيارية التالية:

الصحة والسلامة: EN 50566:2013. EN 62209-1: 2006. EN 50360: 2001/A1:2012. EN 60950-1: 2006 + A12: 2011.

التوافق الكهرومغناطيسي: EN 301 489-20 V1.2.1 (2012-09). EN 301 489-17 V2.2.1 (2012-09). EN 301 489-1 V1.9.2 (2011-09).

الطيف: EN 300 440-2 V1.4.1 (2010-08). EN 300 328 V1.8.1 (2012-06). EN 301 681 V1.4.1 (2011-11). EN 300 440-1 V1.6.1 (2010-04).

تتوفر الملفات التقنية ذات الصلة بالإقرار أعلاه لدى شركة Inmarsat Global Limited, 99 City Road, London EC1Y 1AX، المملكة المتحدة.

٢	مرحبًا بكم
٣	السلامة
٦	المرجع السريع
٩	من هنا تبدأ
١٣	استخدام IsatPhone 2
٣٤	خدمات الموقع
٤٠	دليل الهاتف وجهات الاتصال
٤٤	البيانات
٤٥	الإعدادات الشخصية
٥٢	الأمان
٥٥	اكتشاف الأعطال وإصلاحها
٥٨	العناية والصيانة
٦٠	التنظيم والتوافق
٦٠	إقرار التوافق الأوروبي وعلامة CE (الاتحاد الأوروبي)
٦١	إقرار لجنة الاتصالات الفيدرالية الجزء ١٥
٦١	نظام GMPCS
٦١	الصناعة الكندية
٦٢	التخلص من المعدات الكهربائية والإلكترونية والبطاريات داخل المنطقة الاقتصادية الأوروبية
٦٢	التوافق مع توجيه RoHS
٦٢	قوانين REACH (تسجيل وتقييم واعتماد وقيود استخدام المواد الكيميائية)
٦٣	إخلاء المسؤولية
٦٤	الملحقات
٦٥	قواعد التصدير
٦٦	البرامج الضارة
٦٧	تنزيل محتوى
٦٨	الإشعارات
٦٩	حماية المعلومات الشخصية
٧٠	النوع والمواصفات
٧١	فهرس

٢	مرحبًا بكم
٣	السلامة
٦	المرجع السريع
٩	من هنا تبدأ
١٣	استخدام IsatPhone 2
٣٤	خدمات الموقع
٤٠	دليل الهاتف وجهات الاتصال
٤٤	البيانات
٤٥	الإعدادات الشخصية
٥٢	الأمان
٥٥	اكتشاف الأعطال وإصلاحها
٥٨	العناية والصيانة
٦٠	التنظيم والتوافق
٦٠	إقرار التوافق الأوروبي وعلامة CE (الاتحاد الأوروبي)
٦١	إقرار لجنة الاتصالات الفيدرالية الجزء ١٥
٦١	نظام GMPCS
٦١	الصناعة الكندية
٦٢	التخلص من المعدات الكهربائية والإلكترونية والبطاريات داخل المنطقة الاقتصادية الأوروبية
٦٢	التوافق مع توجيه RoHS
٦٢	قوانين REACH (تسجيل وتقييم واعتماد وقيود استخدام المواد الكيميائية)
٦٣	إخلاء المسؤولية
٦٤	الملحقات
٦٥	قواعد التصدير
٦٦	البرامج الضارة
٦٧	تنزيل محتوى
٦٨	الإشعارات
٦٩	حماية المعلومات الشخصية
٧٠	النوع والمواصفات
٧١	فهرس

إقرار لجنة الاتصالات الفيدرالية الجزء ١٥

يتوافق IsatPhone 2 مع الجزء ١٥ من قواعد لجنة الاتصالات الفيدرالية (FCC)، ومن ثم، فإن التشغيل يخضع للشرطين التاليين:

- ١ من شأن هذا الجهاز عدم التسبب في حدوث تداخل ضار،
- ٢ وسيقبل الجهاز بأي تداخل يستقبله، بما في ذلك أي تداخل قد يؤدي إلى تشغيل غير مرغوب فيه

ملاحظة: تم اختبار هذه المعدة وثبت توافقها مع حدود الفئة ب للأجهزة الرقمية، بموجب الجزء ١٥ من قواعد لجنة الاتصالات الفيدرالية (FCC). صممت هذه الحدود لتوفير مستوى حماية معقول من التداخل الضار عند تشغيل الجهاز في بيئة سكنية. يعمل هذا الجهاز ويستخدم ويصدر طاقة تردد لاسلكي، وإذا لم يتم تركيبه واستخدامه وفقًا للتعليمات، فقد يتسبب في حدوث تداخل ضار.

إذا تسبب هذا الجهاز في حدوث تداخل مع استقبال الراديو أو التلفاز، وهو أمر يمكن تحديده عن طريق إيقاف تشغيل الجهاز وتشغيله مرة أخرى، فيمكن للمستخدم محاولة تصحيح التداخل كما يلي:

- إعادة توجيه أو تغيير موقع هوائي الاستقبال
- زيادة المسافة الفاصلة بين الجهاز وجهاز الاستقبال
- توصيل الجهاز بمنفذ طاقة على دائرة كهربية مختلفة عن تلك التي يتصل بها جهاز الاستقبال

- استشارة البائع أو فني راديو/تلفاز خبير طلبًا للمساعدة

تنبيه من FCC: بموجب §15.21 CFR 47، أي تغيير أو تعديل يتم بدون موافقة صريحة من قبل الجهة المصنعة قد يؤدي إلى إلغاء تصريح المستخدم لتشغيل الجهاز.

نظام GMPCS

يحمل هاتف IsatPhone 2 علامة MoU (مذكرة تفاهم) من الأنظمة العالمية للاتصالات الشخصية المتنقلة عبر الأقمار الاصطناعية (GMPCS) التابع للاتحاد الدولي للاتصالات (ITU).

الصناعة الكندية

يتوافق هذا الجهاز الرقمي من الفئة B مع المواصفات الكندية ICES-003، (CAN ICES-3 (B)/NMB-3(B)).

٢	مرحبًا بكم
٣	السلامة
٦	المرجع السريع
٩	من هنا تبدأ
١٣	استخدام IsatPhone 2
٣٤	خدمات الموقع
٤٠	دليل الهاتف وجهات الاتصال
٤٤	البيانات
٤٥	الإعدادات الشخصية
٥٢	الأمان
٥٥	اكتشاف الأعطال وإصلاحها
٥٨	العناية والصيانة
٦٠	التنظيم والتوافق
٦٠	إقرار التوافق الأوروبي وعلامة CE (الاتحاد الأوروبي)
٦١	إقرار لجنة الاتصالات الفيدرالية الجزء ١٥ نظام GMPCS
٦١	الصناعة الكندية
٦٢	التخلص من المعدات الكهربائية والإلكترونية والبطاريات داخل المنطقة الاقتصادية الأوروبية
٦٢	التوافق مع توجيه RoHS
٦٢	قوانين REACH (تسجيل وتقييم واعتماد وقيود استخدام المواد الكيميائية)
٦٣	إخلاء المسؤولية
٦٤	الملحقات
٦٥	قواعد التصدير
٦٦	البرامج الضارة
٦٧	تنزيل محتوى
٦٨	الإشعارات
٦٩	حماية المعلومات الشخصية
٧٠	النوع والمواصفات
٧١	فهرس



إن رمز سلة النفايات الذي يحمل علامة التحذير اكس على هاتف IsatPhone 2 وبطاريته القابلة لإعادة الشحن، موجود لتذكيرك بضرورة التخلص من جميع المنتجات الكهربائية والإلكترونية والبطاريات في مجموعات منفصلة عند انتهاء عمرها الافتراضي. وينطبق ذلك على دول الاتحاد الأوروبي والمناطق الأخرى التي تتوفر بها أنظمة التجميع المنفصلة.

الرجاء ملاحظة أن بطاريات أيون الليثيوم تفي بتعريف المنتجات الخطيرة في قوانين النقل الدولية وبالتالي يجب على العملاء التحقق من شركة البريد ذات الصلة قبل إرسال أية بطاريات عبر البريد.

التوافق مع توجيه RoHS

استخدام يتوافق IsatPhone 2 مع توجيهات EC الخاصة بتقييد استخدام مواد خطيرة معينة في المعدات الكهربائية والإلكترونية (RoHS Recast) 2011/65/EU.

قوانين REACH (تسجيل وتقييم واعتماد وقيود استخدام المواد الكيميائية)

يتوافق IsatPhone 2 مع قانون EC الخاص بتسجيل وتقييم واعتماد وقيود استخدام المواد الكيميائية رقم 1907/2006 (REACH).

التخلص من المعدات الكهربائية والإلكترونية والبطاريات داخل المنطقة الاقتصادية الأوروبية

ينظم التوجيه 2012/19/EU عملية التخلص من المعدات الكهربائية والإلكترونية داخل الاتحاد الأوروبي وينظم توجيه 2006/66/EC عملية تصنيع البطاريات والتخلص منها داخل الاتحاد الأوروبي. تسعى شركة Inmarsat للانضمام إلى نظام توافق المنتج (PCS) المعتمد من الاتحاد الأوروبي للإيفاء بالتزاماتها كشركة منتجة وفقًا لتلك التوجيهات.

لا يجب التخلص من المعدات الإلكترونية والبطاريات مع النفايات المنزلية، ولكن يجب تركها في نقاط التجميع المناسبة لإعادة التدوير. الأمر الذي يساعد على منع النتائج السلبية الممكنة على صحة البيئة والإنسان. تحقق من القوانين المحلية من خلال التواصل مع مكتب البلدية المحلي أو خدمة التخلص من النفايات المنزلية أو الاتصال بمركز الاتصالات التابع لشركة Inmarsat أو التابع لمزود الخدمة المحلي الخاص بك. لا تحاول إزالة البطاريات الداخلية. لا يجب إزالة البطاريات الداخلية إلا بواسطة منشأة معالجة النفايات أو محترف خدمة مدرب.

٢	مرحبًا بكم
٣	السلامة
٦	المرجع السريع
٩	من هنا تبدأ
١٣	استخدام IsatPhone 2
٣٤	خدمات الموقع
٤٠	دليل الهاتف وجهات الاتصال
٤٤	البيانات
٤٥	الإعدادات الشخصية
٥٢	الأمان
٥٥	اكتشاف الأعطال وإصلاحها
٥٨	العناية والصيانة
٦٠	التنظيم والتوافق
٦٣	إخلاء المسؤولية
٦٤	الملحقات
٦٥	قواعد التصدير
٦٦	البرامج الضارة
٦٧	تنزيل محتوى
٦٨	الإشعارات
٦٩	حماية المعلومات الشخصية
٧٠	النوع والمواصفات
٧١	فهرس

تقوم Inmarsat بنشر دليل المستخدم هذا دون أي ضمان. باستثناء ما يقدمه القانون الساري وما يقدمه ضمان المستخدم لهاتف IsatPhone 2، لا يتم تقديم أي ضمانات من أي نوع، سواء كانت صريحة أو ضمنية، بما في ذلك دون حصر، الضمانات الضمنية للجودة المرضية والقدرة التسويقية والملاءمة لغرض معين، فيما يتعلق بدقة أو موثوقية أو تكامل دليل المستخدم هذا. تحتفظ Inmarsat بحقوقها في إجراء تغييرات على دليل المستخدم هذا في أي وقت ودون إشعار مسبق.

كافة الصور التوضيحية هي للتوضيح فقط وليست تمثيلًا دقيقًا لجهاز IsatPhone 2 الفعلي.

كافة الحقوق محفوظة.

٢	مرحبًا بكم
٣	السلامة
٦	المرجع السريع
٩	من هنا تبدأ
١٣	استخدام IsatPhone 2
٣٤	خدمات الموقع
٤٠	دليل الهاتف وجهات الاتصال
٤٤	البيانات
٤٥	الإعدادات الشخصية
٥٢	الأمان
٥٥	اكتشاف الأعطال وإصلاحها
٥٨	العناية والصيانة
٦٠	التنظيم والتوافق
٦٣	إخلاء المسؤولية
٦٤	الملحقات
٦٥	قواعد التصدير
٦٦	البرامج الضارة
٦٧	تنزيل محتوى
٦٨	الإشعارات
٦٩	حماية المعلومات الشخصية
٧٠	النوع والمواصفات
٧١	فهرس

توفر Inmarsat الملحقات المعبأة التالية مع جهاز IsatPhone 2:

- البطارية
- محرك أقراص USB
- شاحن كهرباء وأربعة محولات توصيل عامة
- شاحن السيارة
- كابل USB صغير
- سماعة الرأس السلكية بميزة التحدث الحر
- شريط المعصم
- جراب

تحتفظ Inmarsat بحقها في إضافة أو حذف ملحقات من هذه القائمة وفقًا لتقديرها المطلق.

قد يشتمل IsatPhone 2 والملحقات المعبأة على مواد وتقنية وبرامج معينة أو أي من ذلك وفقًا لقواعد وقوانين التصدير التي تفرضها الولايات المتحدة والدول الأخرى. يحظر أي تحايل على القانون.

٢	مرحبًا بكم
٣	السلامة
٦	المرجع السريع
٩	من هنا تبدأ
١٣	استخدام IsatPhone 2
٣٤	خدمات الموقع
٤٠	دليل الهاتف وجهات الاتصال
٤٤	البيانات
٤٥	الإعدادات الشخصية
٥٢	الأمان
٥٥	اكتشاف الأعطال وإصلاحها
٥٨	العناية والصيانة
٦٠	التنظيم والتوافق
٦٣	إخلاء المسؤولية
٦٤	الملحقات
٦٥	قواعد التصدير
٦٦	البرامج الضارة
٦٧	تنزيل محتوى
٦٨	الإشعارات
٦٩	حماية المعلومات الشخصية
٧٠	النوع والمواصفات
٧١	فهرس

٢	مرحبًا بكم
٣	السلامة
٦	المرجع السريع
٩	من هنا تبدأ
١٣	استخدام IsatPhone 2
٣٤	خدمات الموقع
٤٠	دليل الهاتف وجهات الاتصال
٤٤	البيانات
٤٥	الإعدادات الشخصية
٥٢	الأمان
٥٥	اكتشاف الأعطال وإصلاحها
٥٨	العناية والصيانة
٦٠	التنظيم والتوافق
٦٣	إخلاء المسؤولية
٦٤	الملحقات
٦٥	قواعد التصدير
٦٦	البرامج الضارة
٦٧	تنزيل محتوى
٦٨	الإشعارات
٦٩	حماية المعلومات الشخصية
٧٠	النوع والمواصفات
٧١	فهرس

البرامج المؤذية (والتي يُشار إليها عامة بالبرامج الضارة) هي برامج يمكنها إلحاق الضرر بالهاتف أو أجهزة الكمبيوتر الأخرى. قد تتضمن البرامج الضارة أو التطبيقات الضارة الأخرى الفيروسات والديدان الكمبيوترية وبرامج التجسس وغيرها من البرامج غير المرغوب فيها.

على الرغم من أن الهاتف يستخدم احتياطات أمان لمقاومة مثل هذه المواد الضارة، إلا أن Inmarsat لا تضمن أو تزعم أن الهاتف سيكون مؤمنًا تمامًا ضد هذه البرامج الضارة. مع ذلك، يمكنك التقليل من خطر هجمات البرامج الضارة عن طريق توخي الحذر عند تنزيل أي محتوى أو قبول أية تطبيقات والامتناع عن فتح أو الرد على أية رسائل من مصادر غير معروفة، واستخدام خدمات موثوقة للوصول إلى الإنترنت وتنزيل محتويات إلى هاتف IsatPhone 2 من مصادر معروفة وموثوقة فقط.

٢	مرحبًا بكم
٣	السلامة
٦	المرجع السريع
٩	من هنا تبدأ
١٣	استخدام IsatPhone 2
٣٤	خدمات الموقع
٤٠	دليل الهاتف وجهات الاتصال
٤٤	البيانات
٤٥	الإعدادات الشخصية
٥٢	الأمان
٥٥	اكتشاف الأعطال وإصلاحها
٥٨	العناية والصيانة
٦٠	التنظيم والتوافق
٦٣	إخلاء المسؤولية
٦٤	الملحقات
٦٥	قواعد التصدير
٦٦	البرامج الضارة
٦٧	تنزيل محتوى
٦٨	الإشعارات
٦٩	حماية المعلومات الشخصية
٧٠	النوع والمواصفات
٧١	فهرس

يتمتع هاتف IsatPhone 2 بالقدرة على تنزيل وتخزين وإعادة إرسال المحتويات الإضافية. إن استخدام مثل هذا المحتوى قد يكون مقيدًا أو محظورًا من قبل حقوق أطراف أخرى، بما في ذلك ولا يقتصر على التقييد الذي تفرضه قوانين حقوق النسخ والنشر السارية. ستكون أنت وليس Inmarsat، مسئولًا بالكامل عن أي محتوى إضافي تقوم بتنزيله أو إعادة إرساله من هاتفك.

قبل استخدامك لأي محتوى إضافي، برجاء التحقق من أن استخدامك مرخص بصورة مناسبة أو مصرح به. لا تضمن Inmarsat دقة أو تكامل أو جودة أي محتوى إضافي أو أي محتوى يقدمه طرف آخر.

لن تتحمل Inmarsat تحت أي ظرف من الظروف وبأية طريقة مسؤولية استخدامك غير الملائم للمحتوى الإضافي أو محتوى طرف آخر.

٢	مرحبًا بكم
٣	السلامة
٦	المرجع السريع
٩	من هنا تبدأ
١٣	استخدام IsatPhone 2
٣٤	خدمات الموقع
٤٠	دليل الهاتف وجهات الاتصال
٤٤	البيانات
٤٥	الإعدادات الشخصية
٥٢	الأمان
٥٥	اكتشاف الأعطال وإصلاحها
٥٨	العناية والصيانة
٦٠	التنظيم والتوافق
٦٣	إخلاء المسؤولية
٦٤	الملحقات
٦٥	قواعد التصدير
٦٦	البرامج الضارة
٦٧	تنزيل محتوى
٦٨	الإشعارات
٦٩	حماية المعلومات الشخصية
٧٠	النوع والمواصفات
٧١	فهرس

International Inmarsat هي علامة تجارية مسجلة لشركة Mobile Satellite Organisation؛ كما أن شعار Inmarsat علامة تجارية مسجلة لشركة Inmarsat (IP) Company Limited. وكلا العلامتين مرخصتان لدى Inmarsat Global Limited.

Bluetooth هي علامة تجارية أو علامة تجارية مسجلة لشركة Bluetooth SIG Inc. وأي استخدام لمثل هذه العلامة من قبل شركة Inmarsat تم وفقًا لترخيص.

Microsoft Outlook Express و Microsoft Outlook و Microsoft Windows Vista SP1 أو 8، و Microsoft Windows XP Pro SP3 هي علامات تجارية أو علامات تجارية مسجلة لشركة Microsoft Corporation في الولايات المتحدة والدول الأخرى.

أسماء المنتجات والشركات الأخرى المذكورة هنا قد تكون علامات تجارية خاصة بملكيها المعنيين.

© حقوق الطبع والنشر لشركة Inmarsat Global Limited 2014.

يوصى المستخدم بمسح البيانات الشخصية قبل التخلص من الهاتف. إن حذف البيانات من ذاكرة الهاتف لا يضمن عدم إمكانية استرجاعها. وبالتالي، لا تضمن Inmarsat عدم إمكانية استرجاعها.

٢	مرحبًا بكم
٣	السلامة
٦	المرجع السريع
٩	من هنا تبدأ
١٣	استخدام IsatPhone 2
٣٤	خدمات الموقع
٤٠	دليل الهاتف وجهات الاتصال
٤٤	البيانات
٤٥	الإعدادات الشخصية
٥٢	الأمان
٥٥	اكتشاف الأعطال وإصلاحها
٥٨	العناية والصيانة
٦٠	التنظيم والتوافق
٦٣	إخلاء المسؤولية
٦٤	الملحقات
٦٥	قواعد التصدير
٦٦	البرامج الضارة
٦٧	تنزيل محتوى
٦٨	الإشعارات
٦٩	حماية المعلومات الشخصية
٧٠	النوع والمواصفات
٧١	فهرس

٢	مرحبًا بكم
٣	السلامة
٦	المرجع السريع
٩	من هنا تبدأ
١٣	استخدام IsatPhone 2
٣٤	خدمات الموقع
٤٠	دليل الهاتف وجهات الاتصال
٤٤	البيانات
٤٥	الإعدادات الشخصية
٥٢	الأمان
٥٥	اكتشاف الأعطال وإصلاحها
٥٨	العناية والصيانة
٦٠	التنظيم والتوافق
٦٣	إخلاء المسؤولية
٦٤	الملحقات
٦٥	قواعد التصدير
٦٦	البرامج الضارة
٦٧	تنزيل محتوى
٦٨	الإشعارات
٦٩	حماية المعلومات الشخصية
٧٠	النوع والمواصفات
٧٠	مواصفات المنتج
٧٠	مواصفات الوحدة
٧١	فهرس

مواصفات المنتج

المنتج	الجهة المصنعة	النوع / الموديل	المواصفات
البطارية	Inmarsat	56426 702 098	٣,٧ فولت، ٣١٨٠ ميلي أمبير/ساعة، ١٢ واط/ساعة، ليثيوم أيون
الشاحن	Phihong	PSC12R-050(CEL)-R	الدخل = ١٠٠~٢٤٠ فولت، ٦٠/٥٠ هرتز، ~٠,٥ أمبير الخرج = ٥ فولت تيار مستمر، ٢ أمبير بحد أقصى
شاحن السيارة	Tenwei Electronics	مهايئ السيارة	الدخل = ١٠-٣٠ فولت تيار مستمر الخرج = ٥ فولت تيار مستمر، ١,٢ أمبير

مواصفات الوحدة

الوحدة	المواصفات
الغولتية	• الغولتية الإسمية للبطارية ٣,٧ فولت/٩٠٠ ميلي أمبير
التيار	• ٩٠٠ ميلي أمبير
درجة الحرارة	• ٢٠- إلى +٥٥ درجة مئوية

٥٤	التحكم من قبل الشبكة
٥٣	التحكم من قبل الهاتف
٥٤	التحكم من قبل بطاقة SIM
٥٤	رمز PIN 2 الخاص بطاقة SIM
٥٤	رمز PIN الخاص بطاقة SIM
٥٣	رمز الإفعال الرئيسي
٥٣	رمز المستخدم
	أوضاع
٤٥	الاهتزاز فقط
٤٥	صامت
٤٥	عام
٤٥	مرتفع
٢٢	أي مفتاح للرد
٦٣	إخلاء المسؤولية
١٢	إصدار البرامج الثابتة
	إعادة الاتصال
١٦	تلقائي
٥١	إعادة ضبط كافة الإعدادات
	الإيصال
٣٣	استبدال قيمة
	الاتصال السريع
٢٢	إزالة
٢٢	إعداد
٢٢	استخدام
١٨	اتصال المؤتمر
	الاتصال بأرقام ثابتة
٢٥	إلغاء تنشيط
٢٦	استخدام
٢٥	تنشيط

		C
٥٠		CUG
		G
		GPS
٣٨	إرسال موقعك	
٣٨	الحصول على موقع يدوي	
٣٨	السياسات الوطنية	
١٣	القمر الاصطناعي	
١٤	تعيين موقع	
٣٨	عرض بالإمبريالي	
٣٨	عرض بالمتري	
٣٧	عرض موقعك	
		I
		IsatPhone
٥٨	العناية بـ	
		M
٩	Microsoft Outlook	
٩	Microsoft Outlook Express	
		A
		الأصوات
٤٥	نغمات الرنين	
		أعضاء
		الأمان

٢	مرحبًا بكم
٣	السلامة
٦	المرجع السريع
٩	من هنا تبدأ
١٣	استخدام IsatPhone 2
٣٤	خدمات الموقع
٤٠	دليل الهاتف وجهات الاتصال
٤٤	البيانات
٤٥	الإعدادات الشخصية
٥٢	الأمان
٥٥	اكتشاف الأعطال وإصلاحها
٥٨	العناية والصيانة
٦٠	التنظيم والتوافق
٦٣	إخلاء المسؤولية
٦٤	الملحقات
٦٥	قواعد التصدير
٦٦	البرامج الضارة
٦٧	تنزيل محتوى
٦٨	الإشعارات
٦٩	حماية المعلومات الشخصية
٧٠	النوع والمواصفات
٧١	فهرس

٧١	أ C G I M
٧٣	أ ب ت ج
٧٣	ح خ د ر ز
٧٤	س ش ض ط ع ق ك ل م
٧٥	م ن ه و

٣٦	تكوين التعقب
٣٦	خاصية التعقب
٣٤	تمكين الاتصال باستخدام زر المساعدة
٤٣	تنبيه إسكات
٤٣	إلغاء
٤٣	ضبط
تنبيه المكالمات الواردة	
١٩	استخدام تنبيه المكالمات الواردة
٢٠	استخدام مفتاح التحكم في مستوى الصوت
١٩	استلام تنبيه مكالمات واردة
٢٠	تكوين خاصية تنبيه المكالمات الواردة
١٩	تنبيهات مكالمات واردة لم يتم الرد عليها
تنبيه شخصي	
٣٩	إرسال تنبيه شخصي
٢٨	إعداد تنبيه شخصي وتنشيطه
٤٨	التوقيت الصيفي (DST)
ح	
جهات اتصال بطاقة SIM	
٤٢	نسخ
جهة الاتصال	
٤١	إرسال بالبريد الإلكتروني
٤١	إرسال رسائل نصية
٤٢	إرسال واستلام
٤٠	إنشاء
٤٠	البحث
٤١	تحرير
٤٠	ترتيب حسب الاسم الأول أو الأخير
٤١	تكرار
٤١	حذف
٤١	حذف الكل
٤١	طلب جهة اتصال
٤٠	فتح
٤٢	مطابقة مع Outlook
٤٢	مطابقة مع Outlook Express

٢٠	الاتصال بميزة التحدث الحر
٣٢	استبدال قيمة إيصال الدفع المقدم
٣٣	استرداد الإيصال
٣٢	استعلام الرصيد
٥٥	اكتشاف الأعطال وإصلاحها
٤٥	الاهتزاز فقط
ب	
البريد الصوتي	
٢١	البطارية
١٠	إدخال
١٠	إزالة
١١	تنبيه انخفاض شحن البطارية
١١	شحن
بطاقة SIM	
١٠	إدخال
٩	اشترك
٤٢	نسخ
٤٢	بطاقة أعمال
البلوتوث	
٥٠	الأمان
٤٩	توصيل
٥٠	قفل
٤٤	البيانات
ت	
تحويل	
٢٤	مكالمات
٤٥	تخصيص الإعدادات
التعقب	
٣٧	أمان التعقب
٣٧	إيقاف التعقب
٣٧	اختيار الفاصل الزمني للرسالة
٣٦	اختيار مستلمي الرسالة ونوع الرسالة
٣٧	بدء تشغيل التعقب

٢	مرحبًا بكم
٣	السلامة
٦	المرجع السريع
٩	من هنا تبدأ
١٣	استخدام IsatPhone 2
٣٤	خدمات الموقع
٤٠	دليل الهاتف وجهات الاتصال
٤٤	البيانات
٤٥	الإعدادات الشخصية
٥٢	الأمان
٥٥	اكتشاف الأعطال وإصلاحها
٥٨	العناية والصيانة
٦٠	التنظيم والتوافق
٦٣	إخلاء المسؤولية
٦٤	الملحقات
٦٥	قواعد التصدير
٦٦	البرامج الضارة
٦٧	تنزيل محتوى
٦٨	الإشعارات
٦٩	حماية المعلومات الشخصية
٧٠	النوع والمواصفات
٧١	فهرس

٧١ CGIM أ

٧٢ أ ب ت ج

٧٣ ح خ د ر ز

٧٤ س ش ض ط ع ق ك ل م

٧٥ ن ه و

٢٩	إنشاء رسالة نصية للإرسال إلى عنوان بريد إلكتروني	٢٣	ح حظر المكالمات	٢	مرحبًا بكم
٤٥	تنبيه باستلام رسالة دخول			٣	السلامة
٢٧	نص تنبؤي			٦	المرجع السريع
٢٨	نص عادي	٨	خ الخريطة	٩	من هنا تبدأ
	الرقم			١٣	استخدام IsatPhone 2
١٦	إعادة الاتصال			٣٤	خدمات الموقع
٤٣	رقم الهاتف الخاص بك	٣٣	د الدفع المقدم	٤٠	دليل الهاتف وجهات الاتصال
٤٣	مزود الخدمة	٣٣	استبدال قيمة الإيصال	٤٤	البيانات
١٢	رقم IMEI	٣٣	الاستعلام عن الرصيد	٤٥	الإعدادات الشخصية
١٢	رقم IMSI			٥٢	الأمان
٤٣	رقم الهاتف الخاص بي	٤٠	دليل الهاتف إدارة جهات الاتصال	٥٥	اكتشاف الأعطال وإصلاحها
٣٢	رقم مركز خدمة الرسائل			٥٨	العناية والصيانة
	الرمز			٦٠	التنظيم والتوافق
٥٤	PUK			٦٣	إخلاء المسؤولية
٥٤	PUK 2	٣٠	ر رسائل	٦٤	الملحقات
٥٤	SIM PIN	٢٨	إعادة إرسال	٦٥	قواعد التصدير
٥٤	SIM PIN 2		إنشاء جديدة	٦٦	البرامج الضارة
٥٣	الإقفال الرئيسي	٢٩	إنشاء رسالة نصية للإرسال إلى عنوان بريد إلكتروني	٦٧	تنزيل محتوى
٥٣	المستخدم	٢٩	استلام	٦٨	الإشعارات
٥٤	رمز PIN 2 الخاص ببطاقة SIM	٢١	المجموعات	٦٩	حماية المعلومات الشخصية
٥٤	رمز PIN الخاص ببطاقة SIM	٢٢	تسلسل	٧٠	النوع والمواصفات
٥٤	رمز PUK	٢١	حذف	٧١	فهرس
٥٤	رمز PUK 2	٣٠	رد	٧١	١ CGIM
٥٣	رمز الإقفال الرئيسي	٢٢	رقم مركز الخدمة	٧٢	أ ب ت ج
٥٣	رمز المستخدم	٢٢	صلاحية	٧٣	ح خ د ر ز
٤٥	رنين المنبه	٢٢	ضبط	٧٤	س ش ض ط ع ق ك ل م
		٣٠	عرض الرسائل المستلمة	٧٥	م ن ه و
		٢٢	فترة صلاحية		
			الرسائل المستلمة		
		٣٠	حفظ الرسالة		
		٣٠	حفظ تفاصيل		
			الرسائل النصية		
		٢٢	إرسال إلى مجموعة		
		٢٨	إنشاء رسالة نصية		
٣٥	زر المساعدة				
٢٤	أمان زر المساعدة				
٢٤	تكوين رسائل زر المساعدة				
٢٥	تكوين مكالمات زر المساعدة				
	تنشيط تنبيه زر المساعدة				

ق	
٥٠	البلوتوث
٤٩	الهاتف
٤٩	لوحة المفاتيح
١٣	القمر الاصطناعي
٦٥	قواعد التصدير
ك	
٢٣	كلمة المرور
	حظر المكالمات
ل	
	لغة
٤٧	الكتابة
٤٦	الهاتف
٤٧	لغة الكتابة
	لغة الهاتف
٤٦	ضبط
	لوحة المفاتيح
٤٧	تغيير
٤٥	صوت
٤٨	ضوء
٤٩	قفل
م	
	المجموعات
٣١	أعضاء
٣١	إرسال نص إلى
٣١	إزالة
٣١	إضافة
٣١	تخصيص نغمات الرنين
٣١	عرض
٣١	ينتمي إلى

س	
٢٠	السماعة
ش	
	الشاحن
١١	السيارة
١١	شمسي
١١	كهرباء
١١	شاحن السيارة
١١	شاحن الكهرباء
١١	شاحن شمسي
	الشاشة
٤٨	إضاءة
٤٨	سطوع
٤٨	ضوء
٤٨	وضع استعداد
١١	شريط المعصم
ض	
٤٨	ضبط المنطقة الزمنية المحلية
ط	
	طوارئ
١٨	مكالمة
ع	
٢١	عداد الدقائق
	العرض
٤٨	إعدادات التخصيص

٢	مرحبًا بكم
٣	السلامة
٦	المرجع السريع
٩	من هنا تبدأ
١٣	استخدام IsatPhone 2
٣٤	خدمات الموقع
٤٠	دليل الهاتف وجهات الاتصال
٤٤	البيانات
٤٥	الإعدادات الشخصية
٥٢	الأمان
٥٥	اكتشاف الأعطال وإصلاحها
٥٨	العناية والصيانة
٦٠	التنظيم والتوافق
٦٣	إخلاء المسؤولية
٦٤	الملحقات
٦٥	قواعد التصدير
٦٦	البرامج الضارة
٦٧	تنزيل محتوى
٦٨	الإشعارات
٦٩	حماية المعلومات الشخصية
٧٠	النوع والمواصفات
٧١	فهرس

٧١ CGIM أ

٧٢ أ ب ت ج

٧٣ ح خ د ر ز

٧٤ س ش ص ط ع ق ك ل م

٧٥ م ن ه و

١٢	الموديل
ن	
٤٢	نسخ جهات الاتصال الموجودة ببطاقة SIM إلى ذاكرة الهاتف
٤٧	نص تنبؤي ضبط
نغمات الرنين	
٣١	تخصيص للمجموعات
٤٦	تمتية
٤٥	نمط مرتفع
٧٠	النوع والموصفات
هـ	
الهاتف	
١٢	إيقاف التشغيل
١٢	تحديث
١٢	تشغيل
٤٩	قفل
١٢	لغة
و	
وظيفة البوصلة	
١٤	تحسين قوة الإشارة
١٤	العثور على قمر اصطناعي
الوقت	
٤٨	التوقيت الصيفي
٤٨	الوقت العالمي

٥٠	مجموعة مستخدمين مغلقة تشغيل
٤٣	مزود الخدمة
٢٣	معرف المتصل إرسال
١٢	معلومات معلومات مهمة
مكالمات	
١٦	أثناء مكالمة أخرى
١٦	استلام مكالمة
١٧	استلام مكالمة ثانية
٢٠	التحكم في مستوى الصوت
١٨	الطوارئ
٢٤	تحويل
٢٢	حذف سجلات المكالمات
٢٣	حظر
١٦	رفض
٢١	طول
٢٠	كتم صوت المكالمة
١٨	مؤتمر
١٦	معاودة الاتصال
٢٢	ملخص
١٥	من جهات الاتصال
٣٠	من رسالة مستلمة
٢٠	ميزة التحدث الحر
١٨	مكالمات الطوارئ
المكالمة قيد الانتظار	
١٧	استخدام
٢٣	ضبط
٦٤	الملحقات
المنطقة الزمنية	
٤٨	بعيد
٤٨	ضبط
٤٨	محلي
٧٠	المواصفات والنوع

٢	مرحبًا بكم
٣	السلامة
٦	المرجع السريع
٩	من هنا تبدأ
١٣	استخدام IsatPhone 2
٣٤	خدمات الموقع
٤٠	دليل الهاتف وجهات الاتصال
٤٤	البيانات
٤٥	الإعدادات الشخصية
٥٢	الأمان
٥٥	اكتشاف الأعطال وإصلاحها
٥٨	العناية والصيانة
٦٠	التنظيم والتوافق
٦٣	إخلاء المسؤولية
٦٤	الملحقات
٦٥	قواعد التصدير
٦٦	البرامج الضارة
٦٧	تنزيل محتوى
٦٨	الإشعارات
٦٩	حماية المعلومات الشخصية
٧٠	النوع والموصفات
٧١	فهرس
٧١	CGIM
٧٣	أ ب ج
٧٣	ح خ د ر ز
٧٤	س ش ض ط ع ق ك ل م
٧٥	م ن ه و

٢	مرحبًا بكم
٣	السلامة
٦	المرجع السريع
٩	من هنا تبدأ
١٣	استخدام IsatPhone 2
٣٤	خدمات الموقع
٤٠	دليل الهاتف وجهات الاتصال
٤٤	البيانات
٤٥	الإعدادات الشخصية
٥٢	الأمان
٥٥	اكتشاف الأعطال وإصلاحها
٥٨	العناية والصيانة
٦٠	التنظيم والتوافق
٦٣	إخلاء المسؤولية
٦٤	الملحقات
٦٥	قواعد التصدير
٦٦	البرامج الضارة
٦٧	تنزيل محتوى
٦٨	الإشعارات
٦٩	حماية المعلومات الشخصية
٧٠	النوع والمواصفات
٧١	فهرس

inmarsat.com/isatphone

رغم تحرينا الأمانة الشديدة أثناء إعداد دليل المستخدم هذا، فإننا نفي تقديم أي تعهدات أو ضمانات، صريحة كانت أو ضمنية، فيما يتعلق بملاءمة أو دقة أو مصداقية أو كمال مثل هذه المعلومات. وتُخلى شركة Inmarsat Global Limited أو أية شركة تنتمي للمجموعة أو رؤسائها المعنيين أو موظفيها أو وكلاؤها مسؤوليتها أو التزامها تجاه أي شخص، والذي ينتج عن استخدام المعلومات الواردة في دليل المستخدم. © حقوق النشر لشركة Inmarsat Global Limited 2014. كافة الحقوق محفوظة. INMARSAT علامة تجارية مسجلة لـ International Mobile Satellite Organisation؛ كما أن شعار Inmarsat علامة تجارية مسجلة لشركة Inmarsat (IP) Company Limited. وكلا العلامتين مرخصتان لدى Inmarsat Global Limited. IsatPhone 2 UG V2.0 March 2014. (Arabic).